

Р. Ш. Алимсаева, Е. Е. Велькер, О. С. Лосенко, И. А. Развенкова

# ЖӨРКЕМ ЕҢБЕК

*Жалпы білім беретін мектептің  
8-сынып оқушыларына арналған*

## ОҚУЛЫҚ

(қыз балаларға арналған нұсқа)



Қазақстан Республикасы Білім және ғылым министрлігі ұсынған



KELESHEK  
2030  
КӨКШЕТАУ

ӘОЖ 373.167.1

КБЖ 32.279я72

К69

**Алимсаева Р. Ш. және т. б.**

**К69 Көркем еңбек:** жалпы білім беретін мектептің 8-сынып оқушыларына арналған оқулық (қыз балаларға арналған нұсқа) + CD / Р. Ш. Алимсаева, Е. Е. Велькер, О. С. Лосенко, И. А. Развенкова. – Көкшетау: Келешек-2030 баспасы, 2020. – 96 б.

ISBN 978-601-317-346-7

Оқулықтың электрондық нұсқасы: <http://keleshek-2030.kz/books/ht8dk.php>











ӘОЖ 373.167.1

КБЖ 32.279я72

ISBN 978-601-317-346-7

© ИП Келешек-2030 баспасы, 2020

## ШАРТТЫ БЕЛГІЛЕР

-  – тәжірибе жұмысы
-  – зерттеу
-  – ізденіс жұмысы
-  – жеке жұмыс
-  – топтық жұмыс
-  – сұрақтар мен тапсырмалар
-  – қауіпсіздік ережелері
-  – компьютермен жұмыс
-  – электрондық материал
-  – таныстырылым

<b>Кіріспе</b> .....	5
<b>Сәндік-қолданбалы өнер</b> .....	6
§ 1. Қазақтың ұлттық сәндік-қолданбалы бұйымдары (ши тоқу, киіз басу) .....	8
§ 2. Халық шығармашылығының түрлері. Материалдар мен құрал-жабдықтар .....	10
§ 3. Бұйымның нобайын әзірлеу. Материалдар мен құрал-жабдықтарды дайындау .....	12
§ 4. Шығармашылық жұмысты орындау .....	14
§ 5. Сәндеу. Безендіру .....	20
§ 6. Жұмысты таныстыру рәсімі. Көрме ұйымдастыру .....	22
<b>Дизайн және технология</b> .....	24
§ 7. Қазақтың ұлттық киімі. Этностиль .....	26
§ 8. Ою-өрнек және оның стилизациясы .....	28
§ 9. Этностильдегі бұйымның дизайны (баскиім, қамзол) .....	30
§ 10. Этностильде бұйым дайындау (баскиім, қамзол) .....	32
§ 11. Сәндеу .....	44
§ 12. Жұмысты таныстыру рәсімі .....	46
§ 13. Халықтық пішім негізіндегі киім дизайны (тұтаспішімді жең) .....	48
§ 14. Идея ойластыру. Нобай. Құрал-жабдықтар мен материалдар дайындау .....	50
§ 15. Халықтық пішім негізінде бұйым дайындау .....	52
§ 16. Жеңі тұтас пішілген иықты бұйымды модельдеу ерекшеліктері .....	56
§ 17. Бөлшектерді пішу .....	58
§ 18. Жеке бөлшектерді өңдеу. Бөлшектерді біріктіру және бұйымды өңдеу .....	60
§ 19. Бұйымды ою-өрнек элементтерімен әшекейлеу .....	64
<b>Үй мәдениеті</b> .....	66
§ 20. Интерьерге арналған сәндік бұйымдар (2D / 3D форматта) .....	68
§ 21. Нобай. Материалдар мен құрал-жабдықтар дайындау .....	70
§ 22. Интерьерді жабдықтауға арналған 2D / 3D сәндік бұйымдарды жасау .....	72
§ 23. Өсімдік шаруашылығындағы ғылымның рөлі .....	78
§ 24. Өсімдіктердің медицинада, фитотерапия мен косметологияда қолданылуы .....	80
<b>Қауіпсіздік ережелері</b> .....	84
<b>Сөздік</b> .....	87
<b>Қосымша</b> .....	91
<b>Пайдаланылған әдебиеттер тізімі</b> .....	95
<b>Қосымша әдебиеттер тізімі</b> .....	95

## КІРІСПЕ

### Қымбатты оқушылар!

Сендер бір жылға есейіп, салмақты болдыңдар, пәннің мақсаты мен тапсырмалары өзгерді.

Оқу жылы барысында сендер қазақ халқының қолданбалы өнерімен, халық шығармашылығының түрлерімен танысасыңдар. Сендер бұйым жасауды, шығармашылық жұмыс барысында түрлі техникалар мен көркем материалдарды өз беттеріңше құрастырып, таңдауды үйренесіңдер. «Дизайн және технология» бөлімін зерделей отырып, киімдегі халықтық пішім ерекшеліктерімен танысып, қазіргі сәнде қолданылуын қарастырасыңдар. Шығармашылық идеяларды зерттеп, дамыту үшін түрлі ақпарат көздерін өз беттеріңше таңдайсыңдар. Функционалдық, эстетикалық, эргономикалық және экономикалық нормаларға сәйкес бұйым дизайнын дайындауға арналған тапсырмаларды орындайсыңдар. Сәндік-қолданбалы өнердің элементтерін пайдалана отырып, бұйымның дизайнын этностильде дайындайсыңдар. Тоқыма материалдарды өңдеп, әрлеудің тиімді әдістерін анықтап, қолдана аласыңдар.

«Үй мәдениеті» бөлімін игеруде интерьерді жасауды үйреніп, өз бөлмелеріңді меңгерген білім-дағдыларыңды қолдана отырып, безендіресіңдер. Медицина, фитотерапия мен косметология салаларындағы өсімдіктің маңызы туралы біліп, бағалайсыңдар. Кез келген жұмысты сүйсініп жасауға тырысыңдар, сонда бәрі қолдарыңнан келеді. Көркем еңбек оқулығын оқып, меңгеруде сәттілік тілейміз!

*Авторлар*

# Сәндік-қолданбалы Өнер

## **Бөлімді игеру нәтижесінде:**

- сәндік-қолданбалы өнердің даму тарихы бойынша білімдеріңді кеңейтесіңдер;
- халық шығармашылығының түрлері туралы білесіңдер;
- халық қолөнеріндегі оюлы композицияның ерекшелігімен танысасыңдар;
- қазақ халқы мен Қазақстан Республикасында тұратын өзге халықтардың сәндік-қолданбалы өнерін талдап, зерттейсіңдер;
- өз шешімдеріңнің дұрыстығы мен креативтілігін, шығармашылық қабілеттеріңді көрсетесіңдер;
- меңгерген материал негізінде шығармашылық жұмыстарыңды жасайсыңдар;
- шығармашылық жұмыс барысында түрлі технология мен көркем материалдарды өз беттеріңше анықтап, таңдайсыңдар, құрастыруды үйренесіңдер;
- шығармашылық жұмыс барысында қазақтың ұлттық мәдениетіне тән элементтерді қолданасыңдар;
- өздеріңнің, өзге оқушылардың жұмыстарын талдап, бағалау дағдыларыңды дамыта аласыңдар;
- алдыңғы тәжірибеге сүйене отырып, құралдармен жұмыс жасау біліктеріңді дамытасыңдар;
- онлайн-платформада ауқымды аудитория алдында дайын жұмыстарды таныстырасыңдар.



Қазақтың ою-өрнегімен безендірілген бұйым

## § 1. ҚАЗАҚТЫҢ ҰЛТТЫҚ СӘНДІК-ҚОЛДАНБАЛЫ БҰЙЫМДАРЫ (ШИ ТОҚУ, КИІЗ БАСУ)

**Жүн**  
**Шерсть**  
**Wool**



Ақ ши

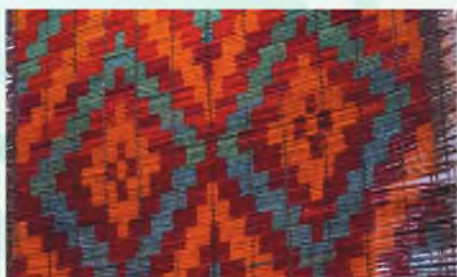

Есік ши



Шым ши



Қазақ халқының қолданбалы өнер туындыларының қандай ұқсастықтары бар?

Қазақтардың үй тірлігі мен кәсібі көшпелі шаруашылық жағдайында дами отырып, халықтың қажетін өтеді.

Қазақтар көбінесе киіз басып, ши тоқыған.

Шиді қамыс не шидің сабақтарынан өрген. Әр сабақты берілген суретке байланысты иірілмеген жүн талшықтарымен немесе түрлі түсті жіппен бөлек ораған. Бәрін бірге өрген кезде өрнек құралған.

Шиді ыстық пен күн көзінен қорғау мақсатында киіз үйдің керегесіне тұтқан. Сонымен қатар сүт өнімдерін кептіру, киіз басу үшін, киізді ылғалдан сақтау (жерге төсеген) және т.б. үшін де қолданған.



### Шидің түрлері







1. Ши түрлері қалай дайындалатынын, не үшін қолданылатынын анықтаңдар.

2. Материалды кесте түрінде көрсетіңдер.

Киізден киім, аяққап, төсекқап, кермеқап, шайкиіз, жабынды, төсеме, кесеқап, сандыққап және басқа да бұйымдар жасаған.

Киіз бұйымдардың көбі киіз үйдің жабдығы ретінде пайдаланылған, олар – *киіз, текемет, сырмақ, сырдақ, тұскиіз*.

Ақ және сұр жүннен басылған киіз үй шаруашылығында қолданылған. Кестеленген *тұскиіз* киіз үйді жылытып, жабдық түрінде қолданылған. Оның бүйірі мен жоғарғы жағы жалпақ кестеленген мата жолағымен көмкерілген. *Сырмақты* киізден ойылған түрлі түсті екі суретті негізге мозаика техникасымен тігу, *текеметті* түсті жүннен жасалған жартылай дайын негізге өрнекті басу арқылы дайындаған.

*Сырдақ* – киізге түрлі түсті жүн жіптерімен өрнектер кестеленген бұйым.



Иллюстрацияларды қарастырыңдар. Қалай ойлайсыңдар, бұл бұйымдарды дайындау үшін қандай орындалу әдістері қолданылған?



Ши тоқу, киіз басу техникасында орындалған қазақ ұлттық бұйымдарының қандай ерекшелігі бар?



Аяққап



Кесеқап



Текемет

## § 2. ХАЛЫҚ ШЫҒАРМАШЫЛЫҒЫНЫҢ ТҮРЛЕРІ. МАТЕРИАЛДАР МЕН ҚҰРАЛ-ЖАБДЫҚТАР

**Ерекшелік**  
**Особенность**  
**Uniqueness**



Кілем тоқу



Халық шеберлері қандай бұйымдар жасаған? Өз жұмыстарында қандай материалдарды қолданған?

Қазақ халқының сәндік-қолданбалы өнер үлгілері халық шығармашылығының бұйымдары саналады.



### Халық шығармашылығының түрлері

зергерлік

былғары өңдеу

көркем ою

ұсталық кәсіп

кестелеу

тоқымашылық

кілем тоқу

өрү

Зергер металды өңдеп, зергерлік бұйымдар жасаған, ағаш ұстасы ағашты өңдеген.

Әйелдер тоқумен, тігумен, кестелеумен және ши өрумен айналысқан. Мұндай жұмыстарды негізінен топтасып орындаған. Осылайша, бірігіп шығармашылық жұмыс жасаған. Халық ісмерлері өз өнерін үйретіп, ұрпақтан ұрпаққа жалғастырып отырған.



1. Фотосуреттерді салыстырыңдар. Қазақ халқының сәндік-қолданбалы шығармашылығына жататын бұйымдарды көрсетіңдер. Таңдауларыңды түсіндіріңдер.

2. Бұл бұйымдарды дайындау үшін шеберлер қандай материал мен құралдарды пайдаланған?

Қазақ халқының сәндік-қолданбалы өнері ұлттық өзгешелігі және терең көркемдік мазмұнымен ерекшеленеді.

Қазақ халық шығармашылығының түрлері ұзақ уақыт бойы жетілдіріліп, дамып келеді. Қазірдің өзінде бірегейлігі мен ерекшелігін жоғалтпаған.

Өртүрлі техникада жасалған тұрмыстық заттармен заманауи интерьерді әдемі безендіруге болады.



Өз отбасыларыңдағы атабабадан жалғасып келе жатқан халық шығармашылығына тән көне заттар туралы айтып беріңдер. «Замандарды байланыстырушы желі» атты шағын көрме дайындаңдар.



1. Қолданбалы өнер қалай дамыған? Оның қандай ерекшелігі бар?

2. Қазақ халқы қандай қолөнермен көбірек айналысқан?

3. Сіздің үйде халық шеберлерінің қандай туындылары бар?

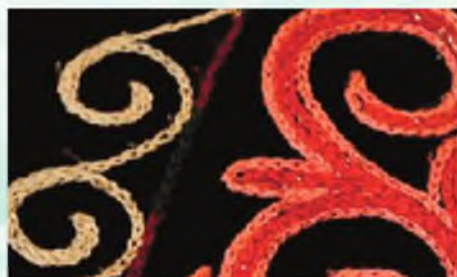

Кестелеу



Тоқу

### § 3. БҰЙЫМНЫҢ НОБАЙЫН ӨЗІРЛЕУ. МАТЕРИАЛДАР МЕН ҚҰРАЛ-ЖАБДЫҚТАРДЫ ДАЙЫНДАУ

#### Түпкі ой Замысел Idea



Ши дайындау



Ши тоқуға арналған материалдар



Қазақ халқының қолданбалы өнерінің қандай бұйымын (ши тоқу, киіз басу) дайындар едіңдер? Ол үшін не қажет?

Жүн басу, ши тоқу техникасымен әшекей бұйымдар, интерьерге арналған сәндік бұйымдар, тұрмыстық заттар, кәдесыйлар және т.б. дайындауға болады.

Бұйым жасау үшін алдымен нобай дайындау керек. Ол бұйымның дайын түрінде қандай болатынын көрнекі түрде көруге, идеяны бағалауға, қажетіне қарай өзгертуге, нобайды жетілдіруге мүмкіндік береді.

Жақсы салынған нобай жасалатын бұйымның түсін, қажетті материалдар, фурнитура, сән элементтері және т.б. таңдауға көмектеседі.



1. Иллюстрацияларды қарап шығып, талдаңдар.
2. Тәжірибе жұмысында қандай материал мен құралдар қажет болады?

Ши тоқу техникасымен бұйым тоқу үшін ши сабағы, жүн (жүннен иірілген жіп пен мулине жіпті де қолдануға болады), желім және қайшы қажет.

Жүн басу үшін иірілмеген жүн, көбінесе қой жүні пайдаланылады.

Құрғақ басу көлемді бұйымдарды (ойыншық, әшекей, авторлық қуыршақ және т.б.), ылғалдап басу – тегіс бұйымдар (панно, жайма және т.б.) дайындау үшін қолданылады.

Құрғақ басуға ұшы имек ине қолданылған. Жүнді ондай инемен шаншыған кезде талшық бөліктері ұшына ілініп, бір-бірімен байланысады.

Ылғалдап басу (дымқыл) сабын ерітіндісі арқылы қолмен басылады. Жүнді жайып, қолмен үйкелеу арқылы біркелкі жайма жасалады.



1. Графиканың түрлі құралдарын пайдаланып, өз бұйымдарыңның нобайын дайындаңдар.

2. Өздеріңнің, сыныптастарыңның жұмыстарындағы идеялар мен тақырыптарды бағалап, талдаңдар.

3. Тиісті өзгерісті енгізіңдер.

4. Технологиялық ерекшеліктеріне қарай материалдарды таңдаңдар.

5. Керекті құрал-жабдықтарды таңдаңдар.

6. Бұйымды дайындаудың реттілігі мен ұтымды тәсілдерін ойластырыңдар.



1. Бұйымды қандай техникамен жасағыларың келер еді?

2. Оны дайындау үшін қандай материалдар мен құрал-жабдықтар қажет?

*Жүннің екі түрі болады: қойдың көктемде қырқылған жүні (жабағы жүн), күзде қырқылған жүні (күзем жүн).*

*Жабағы жүн тоқу үшін қолданылады.*

*Күзем жүн күпсек, тұтқыр әрі иіруге жарамсыз. Сондықтан бұл жүннен киіз басылады.*



Құрғақ басуға арналған материалдар мен құрал-жабдықтар



Ылғалдап басуға арналған материалдар мен құрал-жабдықтар

## § 4. ШЫҒАРМАШЫЛЫҚ ЖҰМЫСТЫ ОРЫНДАУ

*Шиыршық, ромб, үшбұрыш және шаршылардан құралған ірі, ашық өрнегі бар ши тоқымасының оюлы суретін дайындау асқан шеберлікті, ерекше зейін-қабілетті талап етеді.*

*Сәнді ши тоқымасын жасау өнері қазіргі уақытқа дейін сақталып келген. Өрудің дәстүрлі технологиясы сақталған. Ол ежелгі заманнан бүгінге дейін өзгермеген.*



Ши тоқу техникасында жасалған панно

### Ши тоқу



Ши тоқудың орындалу реттілігін қарастырыңдар. Оны жасау үшін қандай материалдар мен құрал-жабдықтар қажет?



Шым ши жасаған кезде қамыстарды мұқият таңдап алу қажет: олар ұзын әрі жіңішке, диаметрі бірдей болуы керек.

Ши сабақтарын тазалап, бірдей етіп, кесіп алу қажет. Шидің түрі мен түсіне қарай сабақтарды біріктіргенде сурет шығуы үшін әр сабағына өрнекті белгілеп, жүнмен орау қажет.

Өрнек анық көрінуі үшін әрі бұйым бос болмас үшін біркелкі өрілуін, қамыстардың арасы бірдей болуын қадағалау қажет.



Бұйым нобайы

Орындау реті

1



2



3

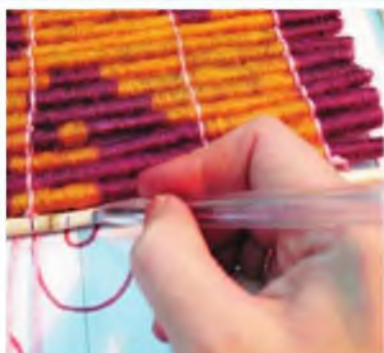

4



5



6



## Киіз басу Валяние Felting

*Киіз басу – бірнеше кезеңнен тұратын күрделі үдеріс. Алдымен киізді тазалап, бояйды. Тулаққа салып сабайды. Шиге салып, шабақтайды. Содан кейін ыстық су құйып, булайды. Жүнді сыртындағы шимен шиыршықтап, жинайды. Әлсін-әлсін ыстық су құйып отырады. Шидің сыртынан жіппен шандып байлап, домалатады. Біраз уақыт өткен соң киізді шешіп алып, қайыра ширатып, тағы да жіппен шандып байлайды. Қатарласа отырған киізшілер киізді білектейді, қарпиды. Қарпыған кезде киіздің шет-шеті жиналып, тегістеледі. Дайын болған киізді кептіреді.*



Киіз басу

### Жүннен жасалған панно



Құрғақ киіз басу тәсілімен жүннен жасалған бұйымдардың орындалу ретін қарастырыңдар. Оны жасау үшін қандай материалдар мен құралдар қажет?

Бірден күрделі бұйымға кіріспеңдер, қарапайым түрінен бастаңдар. Саусақтарыңды зақымдап алмаңдар. Құрғақ басуға арналған инелер өте үшкір келеді, жарақаттанып қалмай, абайлап тескілеу керек.

Жұмысты арнайы төсемеде: шөтке, поролон немесе тығыз жөкеде орындаңдар.







Киіз басуды үлкен өлшемді инеден бастап, бұйымның тығыздығына қарай жіңішкелеріне ауыстыру қажет.



Бұйым нобайы



Орындау реті

1		2	
3		4	
5		6	



Бұйым нобайы

### Моншақтар



Ылғалдап басу тәсілімен жүннен жасалған көлемді бұйымның орындалу ретін қарастырыңдар. Оны жасау үшін қандай материалдар мен құралдар қажет?

### Орындау реті

1		2	
3		4	
5		6	



Р. Ахмедовтің ылғалдап басу техникасымен орындаған жұмыстары

**КЕ**

Тәжірибе жұмысына кіріспес бұрын қауіпсіздік ережелерін қайталап алыңдар.



Жүннен кез келген техникада бұйым жасаңдар.

1. Бұйымның нобайын әзірлеңдер.
2. Түс үйлесімі мен аспаптарды ескере отырып, материалдар таңдаңдар.
3. Жұмыстың орындалу ретін ойластырыңдар.



Ылғалдап киіз басу техникасымен орындалған бұйымдар

**?**

1. Қандай бұйым дайындадыңдар?
2. Не сәтті шықты? Қандай қиындықтар болды?
3. Орындалған жұмысты бағалаңдар.

## § 5. СӘНДЕУ. БЕЗЕНДІРУ

### Өзгешелік Оригинальность Singularity



Сәндеуге арналған фурнитура



Бұйымды кестемен сәндеу



Қазақтың ұлттық нақыштарын пайдалана отырып, дайын бұйымды қалай безендіруге болатынын ойластырыңдар. Өз идеяларыңды сыныптастарыңмен талқылаңдар.

Сәндеу – бұйымды әшекейлеу, әрлеу. Сонымен қатар заттың пішінін, фактурасын, түсін өзгерту, жетілдіру, шетін көмкеру.



Түрлі дереккөздерді пайдалана отырып, бұйымды ненің көмегімен сәндеуге болатынын анықтаңдар. Сыныпта ойларыңды ортаға салыңдар.



Әрлеу материалдары алуан түрлі. Дизайнерлер оларды қолдана отырып, көздің жауын алатын әсем дүниелер жасайды. Әшекей мен аксессуарлар затты ерекшелеп тұрады.

Әшекей ретінде түрлі түсті жалпақ фетр, түймелер, бисер, таспа, түрлі фурнитуралар және т.б. қолдануға болады.

Әрлеу материалдарын бұйымның түсін, сызықтарын, пішінін, құрылымын ескере отырып, таңдау қажет.



Бұйымды бисермен сәндеу

Бөлшектерді біріктіру тәсілі бұйымға қойылатын талаптарға, біріктірілетін материалдың түріне, фактурасы мен қолданылу мақсатына, сыртқы түріне байланысты болады.

**КЕ**

Тәжірибе жұмысына кіріспес бұрын қауіпсіздік ережелерін қайталап алыңдар.



Бұйымды жапсырмамен сәндеу



Өздерің орындаған жұмысты қарастырыңдар. Өз идеяларыңды жеткізе алдыңдар ма? Бұйымды сәндеуге арналған тигін материалдары, әртүрлі фурнитура арқылы сәндеп, көрмеге дайындаңдар.



1. Ойларыңды жүзеге асыра алдыңдар ма?
2. Не қиын болды?
3. Өзіндік ерекшелігін көрсете алдыңдар ма?



Жұмысты жиектемеге салу

## § 6. ЖҰМЫСТЫ ТАНЫСТЫРУ РӘСІМІ. КӨРМЕ ҰЙЫМДАСТЫРУ

### Көрме Выставка Exhibition

*Көрменің түп негізі – жәрмеңке туралы алғашқы жазба дерек 629 жылы тіркелген. Жәрмеңке Париждің маңында өткен.*

*Қазба жұмыстары 2000–3000 жыл бұрын Таяу Шығыс аумағында жәрмеңкеге арналған аумақтар болғанын, онда әлемнің түкпір-түкпірінен саудагерлер ағылып келгенін көрсетеді. Бастапқыда ағаштан жасалған қалқандары, витриналар, сөрелер қолданылса, уақыт өте келе біршама жетіліп, комод, фарфордан жасалған сөрелер пайдаланылды.*

*Заманауи Қазақстанда көрме орталықтары қоғамның әлеуметтік-мәдени өмірінің ажырамас бөлігі саналады, ол еліміздің халықаралық беделін қалыптастыруда маңызды қызмет атқарады.*

*«Атакент» кешені (Алматы), «Көрме» орталығы (Астана) және Қазақстанның басқа қалаларындағы көрме орталықтарында жыл сайын түрлі тақырыпта ауқымды ұлттық және халықаралық көрмелер ұйымдастырылып тұрады.*

*Көрме – көріп тамашалау үшін қойылған қандай да бір бұйымдардың, өндіріс өнімдерінің, бейнелеу өнері туындыларының немесе басқа да заттардың жиынтығы.*

*Іс-шараның өзі де, өткізілетін орны да «көрме» деп аталады.*



Дайын жұмысты көпшілікке таныстырыңдар (көрме, таныстырылым және т.б.):

1. Өздеріңнің жұмыстарыңды көрмеге дайындаңдар.

2. Көрмеге қою немесе бұйымдарды көрсету үшін орын, жабдық таңдаңдар.

3. Жұмыстарыңды қалай ұсынатындарыңды анықтаңдар (ойларыңды, оны қалай жеткізетіндеріңді баяндап, сипаттаңдар).

4. Модельді көрсетуге немесе көрмеге арналған орын, жабдықтарды таңдаңдар.

5. Музыка, интерактивті жабдық және т.б. жағын да ойластырыңдар.

6. Көрермендерге шақыру дайындаңдар.



1. Жұмыстарың өздеріңе ұнады ма?

2. Сапасын, түрін жақсарту үшін қай жерін өзгерткілерің келеді?

Бұйымдарды көрмеге дайындау



## ДИЗАЙН ЖӘНЕ ТЕХНОЛОГИЯ

### **Бөлімді игеру нәтижесінде:**

- әрлейтін тігін материалдары мен фурнитураларды зерттейсіңдер;
- этностиль мен ұлттық ою-өрнекті нақыштау ерекшеліктері туралы білетін боласыңдар;
- қолмен, мәшинемен тіккен кездегі, ылғалды жылумен өңдеген кездегі жұмыс орны қандай болуы керектігін біліп, қауіпсіздік ережесін меңгересіңдер;
- бұйымды дайындаудың реті мен тиімді тәсілдерін анықтай отырып, графикалық және технологиялық құжат дайындайсыңдар;
- әртүрлі материалдар мен конструкцияларды қолдана отырып, өздеріңнің технологиялық құжаттарың бойынша бұйым жасайсыңдар;
- материал мен бұйымды өңдеудің технологиялық үрдістерін зерттейсіңдер;
- пішу, қазақтың ұлттық нақыштарын пайдалана отырып, тоқыма материалдарды өңдеу, құрастырып, безендіруді үйренесіңдер;
- онлайн-платформада идеяларың мен шеберліктеріңді көрсетесіңдер.





Этностильде дайындалған костюм

## § 7. ҚАЗАҚТЫҢ ҰЛТТЫҚ КИІМІ. ЭТНОСТИЛЬ

**Этностиль**  
**Этностиль**  
**Ethnostyle**



Бойжеткеннің киімі.  
XX ғасырдың 30-жылдары.  
Солтүстік Қазақстан облысы



Ұлттық киім мен этностильдегі дизайнерлік костюмді салыстырыңдар. Олардың қандай айырмашылықтары бар?

*Қазақтың ұлттық киімі* – жазы ыстық, қысы аяз, аңызақ желді, ауа температурасы өзгермелі келетін даланың тұрмыс-тіршілігіне бейімделген материалдық мәдениеттің бірегей көрінісі.

Қазақтың ұлттық киімі қарапайым, көркем, үйлесімді, қолайлы, суықтан, ыстықтан, желден қорғауға арналған.



Қазақтың дәстүрлі ұлттық киімі туралы таныстырылым дайындаңдар.



Қазіргі шеберлердің көпшілігі киім моделін дайындауда ұлттық нақышты қолданады. Бұл стиль «этно» (халықтық) деп аталады. Этностиль халықтың ұлттық киімін жандандырады. Костюм даярлауда сол халыққа тән пішім үлгісі, материалдар, түс, ою-өрнек, аксессуарлар қолданылады.

Заманауи киімдерде ұлттық костюм дәстүрін қолдану кеңінен таралған.

Этностиль киімнің ерекше үлгісі ретінде сән әлемінен өз орнын алды.

Бүгінгі таңда Қазақстанда этникалық бағытта жаңа топтамаларды жүйелі түрде шығарып тұратын бірнеше ірі сән үйі бар, онда дербес дизайнерлер жұмыс істейді.

Әшекей үшін ұлттық нақыштағы ою-өрнек стиль элементі ретінде қолданылады.

Ең бастысы – ұлттық киімге ұқсату емес, шығармашылықпен жетілдіре қазіргі заманға лайық, жаңа үлгілер жасау.



«Егер мен дизайнер, сәнгер, тігінші болсам...» деген тақырыпта эссе жазыңдар.



Қазақтың ұлттық киімдері мен стильденген костюмдерінің ұқсастықтарын табыңдар.



1. Қазақтың ұлттық киімі қандай элементтерден тұрады?
2. Ұлттық киімнің элементтерін өзгертуге не әсер етеді?
3. Заманауи киім дизайнындағы қазақтың ұлттық киім үлгілері қалай қолданылады?



Этностильдегі модель.  
Дизайнері – Ая Бапани



Этностильдегі модель.  
Дизайнері – Нұржамал  
Нұрпейісова

## § 8. ОЮ-ӨРНЕК ЖӘНЕ ОНЫҢ СТИЛИЗАЦИЯСЫ

Стилизация  
Стилизация  
Stylized design



Ою-өрнек және табиғи мотивтердің стилизациясы



Ою-өрнектің қандай түрлерін білесіңдер?

Халықтың ою-өрнектерінің мәні терең, әр өрнектің өз тарихы бар.

Қас шебер ою-өрнек салуда:

- оюдың бұйымның пішіні мен көлеміне үйлесімді болуы;
- ою композициясының негізгі фонның түсімен үйлесуі;
- композициядағы ою-өрнектердің симметриялы орналасуы;
- өрнекті композицияның ортасы мен жиектері ерекшеленуі керектігін білуі тиіс.

Заманауи ою-өрнек халық шеберлерінің дәстүрін жалғастырады. Қолөнершілердің шығармашылық ізденісінің арқасында ол жаңаша сипат алып, жаңа жанрларға айналууда. Бүгінде стилизация кеңінен қолданылады.



Стильденген табиғи мотивтерді қарап шығыңдар.

1. Олар қандай аң-құс, өсімдіктермен байланысты?
2. Олар заманауи ою-өрнектерде қалай бейнеленген?



Өрнекті стилизациялау – шыннайы пішінді өрнекке айналдырып, түрлендіретін авторлық жұмыс.

Стилизация үдерісінің үш тәсілі болады.

1. Табиғи нысандарға немесе фотосуретке қарап бейнелеген соң сипаттарын жалпылау, күшейту немесе солғындата отырып сәндеуге бағытталған түрлендіру.

2. Табиғи пішіннің симметриясын қолдану, симметриясы толықтырылғанша түзету (жетілдірген түр тәсілі).

3. Ұқсату, қиялдау, елестету арқылы стильденген бейне түзу.



Алманың заманауи түрдегі стилизациясы



Жануардың не өсімдіктің стильденген сәндік суретін саляндар (қалағандарыңша).



Өртүрлі дереккөздерді пайдаланып, ұлттық киім үлгісін таңдаңдар. Киімдегі оюдың рөлін анықтаңдар.



Ирис гүлін стилизациялау үлгілері



1. Тақырыпты оқу барысында жаңадан не білдіңдер?

2. Жұмысты орындау барысында не сәтті шықты, қандай қиындықтар болды?

3. Бұйымдарыңды сәндеген кезде қандай идеяны пайдаланасыңдар?

## § 9. ЭТНОСТИЛЬДЕГІ БҰЙЫМНЫҢ ДИЗАЙНЫ (БАСКИІМ, ҚАМЗОЛ)



Тақия



Сәукеле



Заманауи дизайнерлер өз шығармашылығында этностиль элементтерін қалай қолданады?

Заманауи киім түрлерін дайындауда ұлттық киімді үлгіге алады.

Ұлттық киім жас ерекшеліктеріне сай қыздардың киімі, келіншектердің киімі, орта және егде жастағы әйелдердің киімі болып бөлінеді.

*Көйлек, қамзол және тақия* қыз баланың ұлттық киімі саналады.

*Көйлек* XIX ғасырдың екінші жартысына дейін ұзынынан тұтас пішілген. Кейін көйлек пішімі күрделеніп, бел сызығына дейін бөлек пішіліп, қосып тігілген. Белдемше кең етіп, бүрмеленіп жасалған, жеңі мен етегіне желбіршек салынған, кестеленіп, күміс тиындармен, арнайы таналармен сәнделген. Көйлектің сыртынан денеге қонымды тігілген, жеңсіз, жағасыз қаусырмалы қамзол киген.

Тұрмысқа шықпаған қыздар тақия киген. Тақияны бисермен, кестеленген ою-өрнекпен әшекейлеген, тұмар ретінде үкі таққан.

Салт бойынша, үйлену тойында қыздар басына *сәукеле* киген (биіктігі 70 см-ге дейін), оны тұрмысқа шыққаннан кейін жыл бойы тек мейрамдарда киген.

Тұңғыш баласы дүниеге келген соң келіншек ақ матадан тігілген *кимешек* киген. Әйел адам шашын, әсіресе самайындағы бөлігін көрсетпеуі керек еді. Егде жастағы

әйел адамдар кең көйлектің сыртынан ұзын қамзол киген.

Қыста әйелдер барқыттан тігілген шапан, аң терісімен жиектелген *бөрік* киіп, орамал таққан.

Қазіргі уақытта отандық киім дизайнерлері заманауи сәннің басты ерекшелігі мен дәстүрлі мәдениетінің өзіндік ерекшелігін үйлестіре отырып, бірегей стиль жасауда.



Қазақстандық дизайнерлердің этностильдегі киім үлгілерін талдаңдар. Олар қолданған қазақтың ұлттық киімінің функционалдық, маңызды элементтерін анықтаңдар.



Қазақтың ұлттық нақыштарын пайдаланып, баскиім не қамзолдың нобайын салыңдар. Дайындаған үлгілеріңді талдаңдар.



1. Қазақ киімінің қалпына әсер ететін факторларды атаңдар.

2. Заманауи қазақ костюмі қандай?



Қамзол



Сәукеле

**§ 10. ЭТНОСТИЛЬДЕ  
БҰЙЫМ ДАЙЫНДАУ  
(БАСКИІМ, ҚАМЗОЛ)**

Стильденген ұлттық баскиім

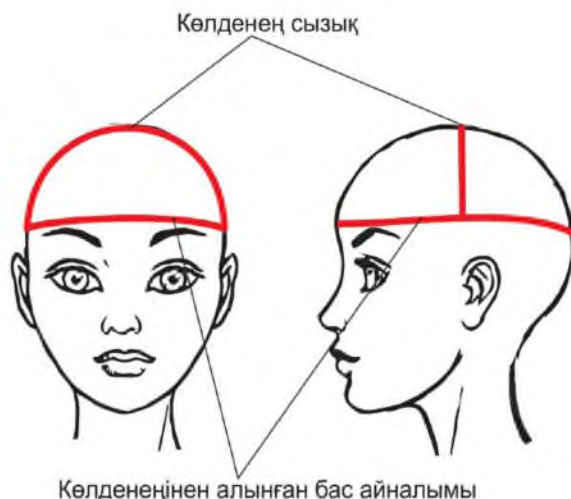

Өлшем алу

Өлшем атауы	Шартты белгіленуі	Өлшемнің қолданылуы	Өлшем алу ережелері
Көлденеңінен алынған бас айналымы	БА.к	Бас өлшемін анықтау (баскиімнің өлшемі)	Сантиметрлік таспамен басты айнала маңдай бөлігі бойымен, құлақтың үстімен, желкенің ең шығыңқы жерінен көлденеңінен өлшенеді. Қастан 1,5–2,5 см жоғары алу керек.
Көлденең өлшем	КӨ	Баскиімнің тереңдігін анықтау	Сантиметрлік таспамен құлақ үстінен (яғни, бас айналымын өлшеу кезіндегі таспа өткен жер), бастың ең жоғарғы нүктесі арқылы екінші құлаққа дейінгі аралық өлшенеді.



## Баскиім Головной убор Headdress

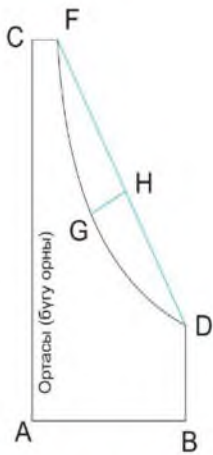

Стильдік ұлттық  
баскиімді пішу

Өлшем алу

№	Құрастыру реті	Есептеу формуласы
1	↑ А нүктесінен жоғары қарай тік бұрыш сызу	
2	→ АВ (бас айналымының өлшемін қиық санына бөлу)	$AB = BA.к : 5 : 2$
3	↑ АС	АС = 30 см немесе одан көбірек (бейнесіне байланысты)
4	→ CF	$CF = 1-2 \text{ см}$
5	↑ BD	$BD = K\Theta : 2 - 3$
6	D және F нүктелерін қосу	Құрастыру
7	FD кесіндісінің ортасынан 3 см-ге тең перпендикуляр жүргізіп, G нүктесімен белгілеу	$FN = ND$ $HG = 3 \text{ см}$
8	FGD нүктелерін қисық сызықпен қосу. Өр сайдың төбеде түйісетін ұштары үшбұрыш тәрізді, етек жақтары тіктөртбұрыш болады	Құрастыру
9	Сызбаның контурын тұтастай айналдыра сызып шығу	Құрастыру

**Жұқа киіз**  
**Фетр**  
**Fibre felt**



Баскиімнің орындалу ретін қарастырыңдар. Баскиім дайындау үшін қандай материалдар мен құралдар қажет?



1-нұсқа

**Орындау реті**

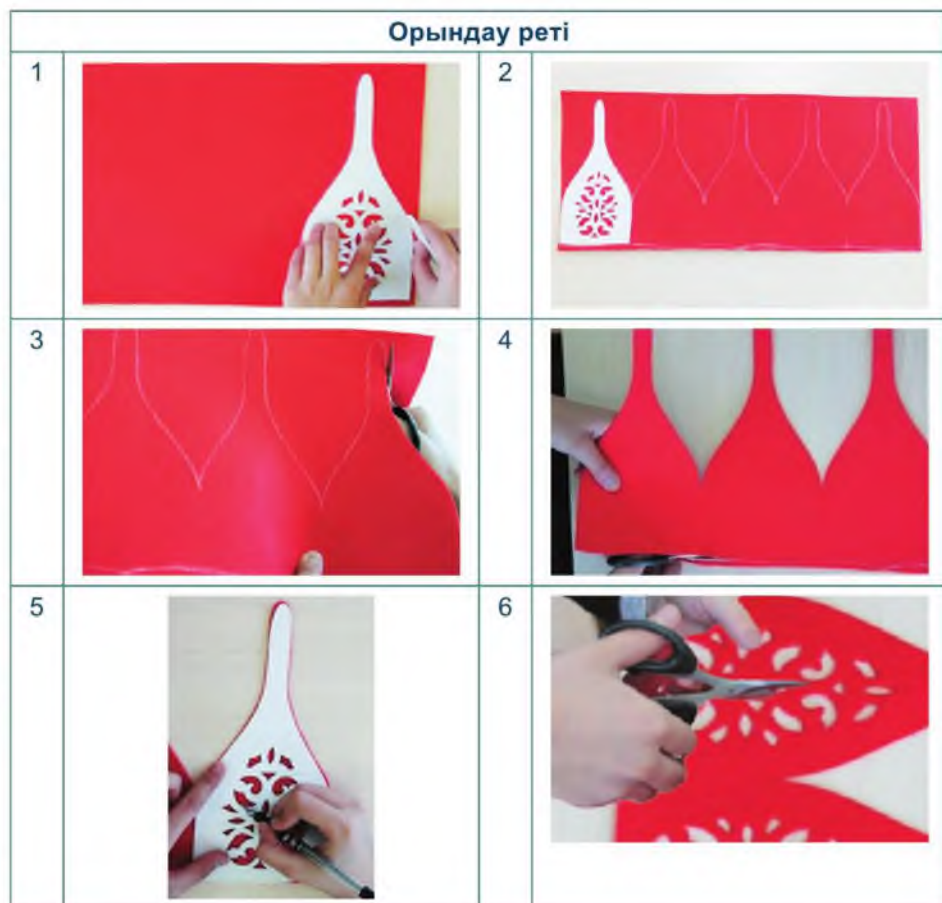

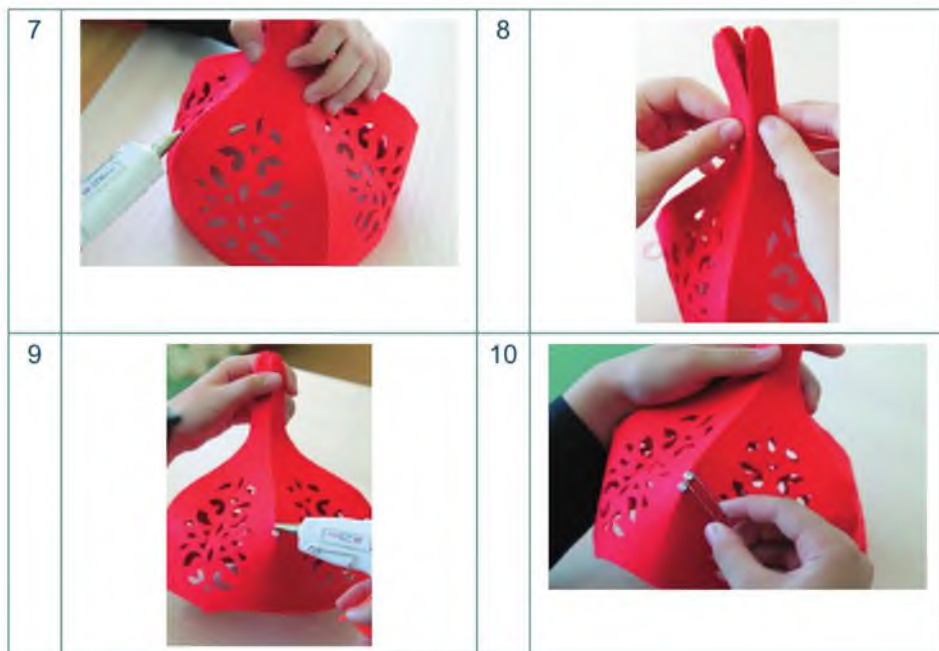

Жұқа киізбен жұмыс істеген кезде сапалы, кішірек қайшы пайдаланыңдар. Ол ұстағанға ыңғайлы әрі онымен ою-өрнекті қиып алу оңай болады.

Жапсыру үшін жұқа киізге және басқа да бұйымдарға арналған «Момент-Кристалл» желімін не терможелімді пайдаланыңдар.

Бөлшектерді біріктіргенде желімді жұқалап, түзу етіп жағыңдар.



2-нұсқа

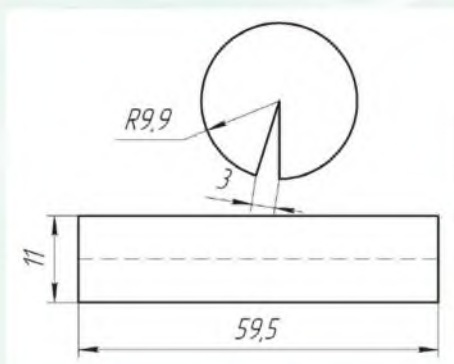







Тақияның сызбасы



Тақияның нобайы

Орындау реті

1		2	
3		4	
5		6	

7		8	
9		10	
11		12	
13		14	

**Қамзол  
Жилет  
Vest**

Қамзол

Қамзол сызбасын салу

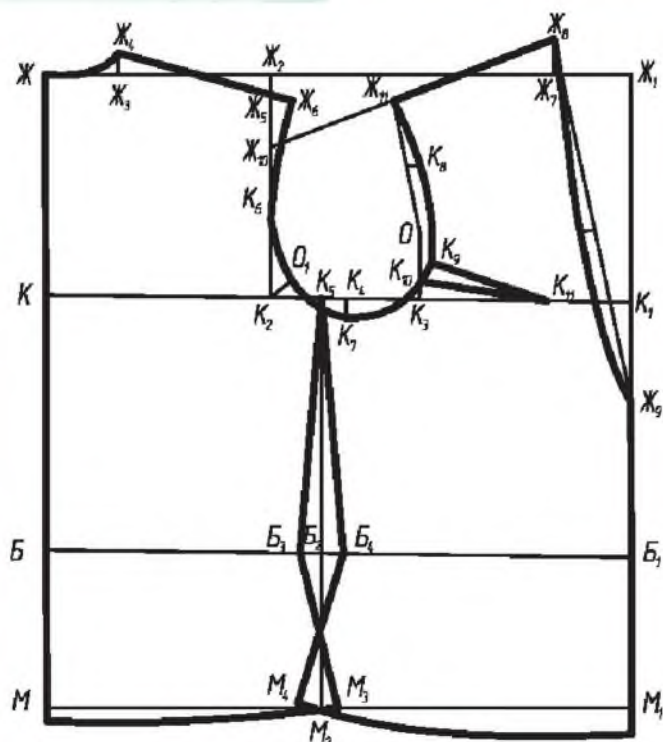

Қамзол негізінің сызбасын салуға арналған өлшемдер

№	Атауы	Шартты белгісі
1	Жартылай мойын айналымы	ЖМойа
2	Жартылай кеуде айналымы	ЖКа
3	Жартылай бел айналымы	ЖБа
4	Жартылай мықын айналымы	ЖМа
5	Иық ені	Ие
6	Артқы бойдың белге дейінгі ұзындығы	Абұ
7	Бұйымның ұзындығы	Бұ

### Қамзол негізінің сызбасын құрастыру реті

#### Тор сызбасын құрастыру

№	Әріппен белгіленуі	Құрастыру реті, кесінді атауы	Есептеу формуласы
1	Ж	↓ Ж нүктесінен тікбұрыш сызу	
2	ЖЖ <sub>1</sub>	→ Тордың ені	ЖКа + Қк
3	ЖК	↓ Кеуде сызығы	ЖКа : 3 + 3
4	ЖБ	↓ Бел сызығы	Абұ + Қ
5	КК <sub>2</sub>	→ Жауырын енінің сызығы	ЖКа : 3 + Қ
6	К <sub>2</sub> К <sub>3</sub>	→ Қолтық ойындысы кеңдігі	ЖКа : 4 + 0,5
7	К <sub>3</sub> О	↑ Қолтық ойындысының шығыңқы сызығы	ЖКа : 8
8	К <sub>5</sub> М <sub>2</sub>	↓ Бүйір сызығы. Бүйір сызығының орны. К <sub>5</sub> нүктесінен мықын сызығына дейін Б <sub>2</sub> және М <sub>2</sub> нүктелерін белгілеу	К <sub>2</sub> К <sub>3</sub> : 2
9	ЖМ	↓ Бұйымның ұзындығы	Бұ + Қ

#### Артқы бой сызбасын құрастыру

1	ЖЖ <sub>3</sub>	Мойын ойындысы кеңдігі	ЖКа : 8 + 0,5
2	Ж <sub>3</sub> Ж <sub>4</sub>	Мойын ойындысы биіктігі	↑ 1,5 см
3	ЖЖ <sub>4</sub>	Мойын ойындысы сызығы	Нүктелерді қосу
4	Ж <sub>2</sub> Ж <sub>5</sub>	Иық сызығын көлбету	↓ 3 см
5	Ж <sub>4</sub> Ж <sub>6</sub>	Иық сызығын салу	Ж <sub>4</sub> және Ж <sub>6</sub> нүктелерін қосу
6	К <sub>6</sub>	Көмекші нүкте	Ж <sub>5</sub> К <sub>2</sub> : 2
7	К <sub>4</sub> К <sub>7</sub>	Қолтық ойындысының тереңдігі	К <sub>4</sub> ↓ 2 см
8	К <sub>2</sub> О <sub>1</sub>	Көмекші нүкте	⊥ 2 см
9	Ж <sub>6</sub> К <sub>6</sub> О <sub>1</sub> К <sub>7</sub>	Артқы бойдың қолтық ойындысының сызығы	Нүктелерді қосу
10	Б <sub>2</sub> Б <sub>3</sub>	Бүйір сызығының орны. К <sub>5</sub> нүктесінен бел сызығына дейін тік сызық жүргізу, Б <sub>3</sub> нүктесін белгілеу	← 1 см
11	М <sub>2</sub> М <sub>3</sub>	Кеңейту	→ 1 см

12	$K_5 B_3 M_3$	Бүйір сызығы	Нүктелерді қосу
13	M	M нүктесінен төмен қарай 1 см өлшеу	↓ 1 см
14	$MM_3$	Артқы етек сызығы	Нүктелерді қосу

*Алдыңғы бой сызбасын құрастыру*

1	$J_1 J_7$	Мойын ойындысының кеңдігі	ЖКа : 8 + 1
2	$J_7 J_8$	Мойын ойындысының биіктігі	↑ 3,5 см
3	$J_1 J_9$	Мойын ойындысының тереңдігі	$K_1 B_1 : 2$
4	$J_8 J_9$	Мойын ойындысының сызығы	$J_8 J_9 : 2; \perp 1$ см Нүктелерді қосу
5	$J_2 J_{10}$	Иық сызығын көлбету	ЖКа : 8 + 1
6	$J_8 J_{10}$	Көмекші сызық	Нүктелерді қосу
7	$J_8 J_{11}$	Иық сызығы	Ие
8	$J_{11} O$	Көмекші сызық	Нүктелерді қосу → 0,5 см
9	$O K_3$	Көмекші нүкте	$O K_3 : 2; \rightarrow 0,5$ см
10	$K_3 K_{10}$	Көмекші нүкте	$K_3 \uparrow 1$ см
11	$J_{11} K_8 K_9 K_{10} K_7$	Алдыңғы бойдың қолтық ойындысының сызығы	Нүктелерді қосу
12	$K_{11}$	Кеуде бүкпесінің орны	$K_1 K_3 : 2 - 1$
13	$K_9 K_{11}$	Бүкпенің жоғарғы жағының ұзындығы	Нүктелерді қосу
14	$K_{10} K_{11}$	Бүкпенің төменгі жағының ұзындығы	Нүктелерді қосу
15	$B_2 B_4$	Бел сызығының орны	→ 2 см
16	$M_2 M_4$	Мықын сызығының орны	← 2 см
17	$K_5 B_4 M_4$	Бүйір сызығы	Нүктелерді қосу
18	$M_1$	Етек сызығының орны	↓ 2 см
19	$M_1 M_4$	Алдыңғы бойдың етек сызығы	Нүктелерді қосу





Қамзол дайындау ретін қарастырыңдар. Ол үшін қандай материалдар мен құрал-жабдық қажет?



### 1-нұсқа

#### Орындау реті

1		2	
3		4	
5		6	

7



8



2-нұсқа

## Орындау реті

1



2



3



4



5



6



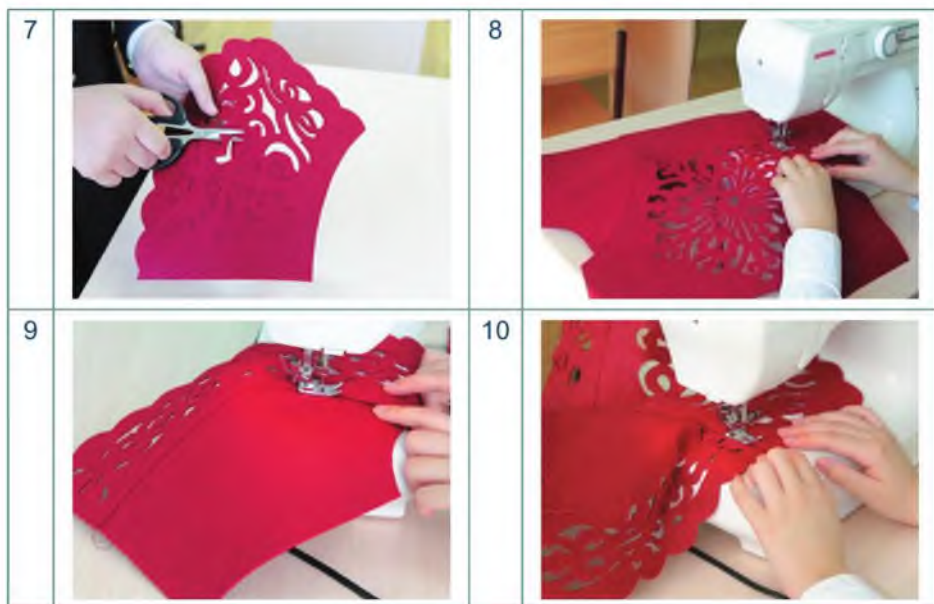

**КЕ**

Тәжірибе жұмысына кіріспес бұрын қауіпсіздік ережелерін қайталап алыңдар.



Этностильде бұйым (баскиім не қамзол) дайындаңдар.

1. Графикалық және технологиялық құжаттама жасаңдар.

2. Құралдар мен түстердің үйлесімін ескере отырып, материал таңдаңдар.



1. Бұйымды дайындау барысында қандай біліктілік пен дағдыларға ие болдыңдар?

2. Жұмысты орындау барысында не сәтті шықты, қандай қиындықтар болды?



Дайын бұйым

## § 11. СӘНДЕУ



Бұйымдарды сәндеу үлгілері



Қазақтың ұлттық нақыштарын пайдалана отырып, дайын бұйымды әшекейлеу тәсілдерін ойластырыңдар.

*Сәндеу* – қазақтың ұлттық киімінің негізгі элементі.

Қамзол мен баскиімді сәндеуде көбінесе ою-өрнек қолданылған. Киім мен баскиімді кестелеу арқылы сәндеген. Кестелеуде қазақ халқының дүниетанымы көрініс тапқан, ұлттық мәдениеттің сиқырлы және эстетикалық жақтары бейнеленген.



Дереккөздерді пайдаланып, әртүрлі халықтардың баскиімдері мен қамзолдарының қалай сәнделгенін қарастырыңдар. Ұлттық киімді не үшін сәндеген?



Көбінесе шеттен әкелінген, түстері қарама-қайшы немесе негізгі матамен түстес жүн, мақта, жібек жіптерімен кестеленген.

Қамзол мен баскиімді сәндеу үшін өрнек немесе оның бір бөлігі асыл және жартылай асыл тастардан тұратын түрлі таналармен әшекейленген.

Жапсырмалы әшекей (аппликация) де жиі қолданылған. Ол үшін бір түсті не түрлі түсті мата, жұқа киіз, күдері, тері, үлбір қиықтарын негізгі матадағы өрнектің жиегіне жапсырып, киімді безендірген. Әшекейдің жиегіне бізбен кесте түсірілген. Көбінесе әшекей киімнің жиектеріне орналастырылған. Жең, етек, мойын ойындысының жиегіне тігілген өрнектер дененің ашық қалған жерлерін зұлым күштерден қорғайтынына сенген.

Тарихи үлгілермен салыстырғанда, заманауи сәндеудің орындау технологиясы, қолданылатын материалдары ерекше болып келеді. Екеуі де киімге сән беріп, әдемі, көркем етуді мақсат етеді.

Қоғам дамуына байланысты қолданбалы өнерге тән бірқатар бұйымдардың түрі мен пішіні жаңарды. Алайда ұлттық ерекшелік сақталып қалды.

**КЕ**

Тәжірибе жұмысына кіріспес бұрын қауіпсіздік ережелерін қайталап алыңдар.



Сабақ барысында танысқан тәсілдердің бірін пайдаланып, дайын бұйымды сәндеңдер.



Жұмысты орындау барысында не сәтті шықты? Қандай қиындықтар болды?



Бұйымдарды сәндеу үлгілері

## § 12. ЖҰМЫСТЫ ТАНЫСТЫРУ РӘСІМІ

### Дефиле Дефиле Fashion show



Дефиле

Киімнің жаңа модельдері сән көрсетілімі, дефиле, сән журналы, каталог арқылы таныстырылады. Техниканың дамуы нәтижесінде онлайн-платформада (онлайн-форум, әлеуметтік желі және т.б.) кең аудиторияға арналған дефиле өткізуге болады.



Киімнің жаңа үлгілерін таныстырудың қандай тәсілдерін білесіңдер?



Қосымша ақпаратты пайдаланып, киімді таныстыру тәсілдері туралы хабарлама дайындаңдар.



Онлайн-көрсетілім материалдары слайд-шоу дайындауға арналған кез келген бағдарлама (мысалы, PowerPoint), суреттерді өңдеуге арналған графикалық редактор және т.б. арқылы дайындалады. Онлайн-көрсетілімді Flash технологиясының көмегімен жасалатын анимациялық файл түрінде өткізуге болады.

Сонымен қатар модельдер көрсетілімін диктор таныстырып тұратын бейнефайл болуы мүмкін.



Дайын жұмысты көпшілікке (көрме, сән көрсетілімі, т.б.) таныстырыңдар:

1. Шығармашылық жұмыстарыңды дефиле не көрмеге дайындаңдар.

2. Жұмыстарыңды қалай таныстыратындарыңды ойластырыңдар (көрсетілім барысында ойларыңды, жүзеге асыру жолдарын көрсете отырып, жұмысты сипаттаңдар).

3. Модельді қалай көрсететіндеріңді ойластырып, көрмеге арналған қосымша материалдарды таңдап алыңдар.

4. Модельдер көрсетіліміне не көрмеге қажет болатын құрал-жабдық пен орынды таңдаңдар.

5. Музыка, интерактивті жабдық және т.б. жағы назардан тыс қалмасын.

6. Жарнамалық іс-шара ұымдастырыңдар.

7. Көрермендерге арналған шақыру дайындаңдар.



1. Жасалған жұмысты талдаңдар.

2. Көрермендермен байланыс орната алдыңдар ма? Пікір мен кеңестердің пайдасы болды ма?

3. Көрермендердің пікірін ескере отырып, қорытынды жасаңдар.

4. Игерген білім-дағдыларың болашақта қажет бола ма?



Дайын бұйым таныстырылымы

## § 13. ХАЛЫҚТЫҚ ПІШІМ НЕГІЗІНДЕГІ КИІМ ДИЗАЙНЫ (ТҰТАСПІШІМДІ ЖЕҢ)

### Халықтық пішім Народный крой National cut



а

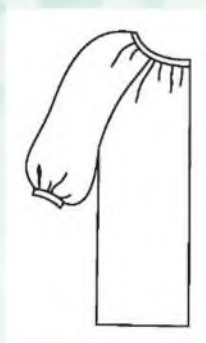

ә

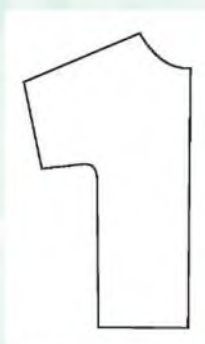

б

Жең түрлері: а – қондырмалы;  
ә – реглан; б – тұтаспішімді



Киім пішудің қандай түрлерін білесіңдер? Олардың қандай ерекшелігі бар?

*Киім пішімі* – белгілі бір пішу тәсілімен бұйымға берілетін түр.

Заманауи дизайнерлер мен сәнгерлер киім үлгісін дайындаған кезде ұлттық негізге сүйене отырып, халықтық пішімді қолданады.

Иықты киімнің пішімінде жең ойындымен біріктіріледі, яғни жең пішімі.

*Жең* – қолды толық жабатын не бір бөлігін жабатын киімнің бөлшегі, жеңнің ұзындығы мен пішімі әртүрлі болады.

*Қондырмалы жең* – иықтан қолға өтетін жерде жеңнің ойындыға қондырылып тігілетін жең пішімі.

*Реглан* – жеңнің иықты бөлігімен бірге артқы және алдыңғы жағымен пішілуі. Пішімнің негізгі ерекшелігі – мойын сызығынан басталатын ойындысы болады.

*Тұтаспішімді жең* – бұйымның артқы және алдыңғы жақтарымен бірге тұтас пішілетін жең пішімі. Иық сызығы жатық болып келеді.



Жең түрлерін қарап, өзара салыстырыңдар. Олардың пішілуінде қандай ерекшелік бар?





Тұтаспішімді жең халықтық пішімнің ерекшелігі саналады. Жеңі тұтас пішілген киім үлгілері түрлі ұлттардың киімдерінде, оның ішінде қазақтың ұлттық киімдерінде жиі кездеседі. Ұлттық киімдер көбінесе тік, трапециялы және қынамалы болып келеді.



Түрлі халықтардың ұлттық киімдерінің пішімін қарастырыңдар. Пішімдердің ерекшелігін анықтаңдар. Киімнің ыңғайлы, қолайлы болғанын дәлелдендер.

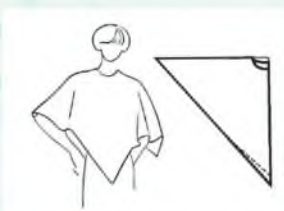

Мұндай пішімді жең көлемді, қонымды, ұзын, қысқа және т.б. болып келеді.

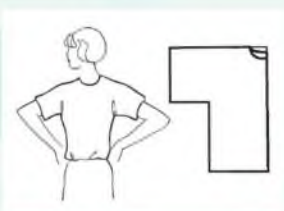

Сән журналын пайдалана отырып, халықтық пішім негізінде жасалған киім үлгілерін таңдап алыңдар. Қалай ойлайсыңдар, сәнгерлер не себепті осы үлгілерді таңдаған?

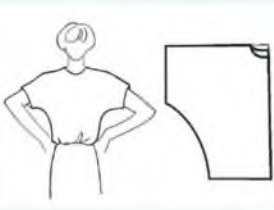

1. Халықтық пішімнің қандай ерекшелігі бар?
2. Жеңі тұтаспішімді киімнің артықшылығы неде?
3. Киімнің пішімі халықтың дәстүрімен байланысты ма?



Тұтаспішімді жеңнің әртүрлілігі

## § 14. ИДЕЯ ОЙЛАСТЫРУ. НОБАЙ. ҚҰРАЛ-ЖАБДЫҚТАР МЕН МАТЕРИАЛДАР ДАЙЫНДАУ



Нобай дайындау



Бұйымның нобайы

*Киім нобайының графикалық көрінісі болады. Дене бітімі шартты, нобай түрінде беріледі. Сурет әдемі, айқын болуы керек, киім үлгісінің пропорциясы көрініп тұруы керек. Нобайда силуэт бейнеленуі қажет.*



Қандай тұтаспішімді жеңі бар бұйымды дайындағыларың келеді? Ол үшін не қажет?

Киім тігу үшін алдымен модель дайындауға керек материалды таңдап, нобайды ойластырып алу керек.

Бұйымның нобайы мен дизайнға қатысты идеяға табиғат құбылыстары, қоғамдық құбылыстар, күнделікті өмір арқау бола алады.

Дереккөзді зерделеп, киім дайындауға қатысты қызықты идеяларды таңдап алу керек.

Киім үлгісін дайындау да өнер. Асықпай ойланып, дұрыс нұсқаны таңдаған жөн.



Сән журналының қиындыларынан немесе фотосуреттерден белгілі бір тақырыпқа коллаж құрастырыңдар. Қай идея қызық?

Қазіргі кезде дизайнерлер заманауи киім үлгісін дайындауда ұлттық киімді жетілдіреді.



Киім модельдерінің нобайларын таңдаңдар. Оларды дайындауда не шабыттандырды?



Фор-нобай (бұйым пішінінің алдын ала тез салынған суреттері) дайындаңдар. Оларды салыстырыңдар. Ойларыңды жеткізе алдыңдар ма?

Нобай салмас бұрын ойларыңды қағазға түсіріңдер.

1. Алдымен суреттің негізі болатын модель ретінде дене бітімінің нобайын салып алыңдар. Қатты қарындаш, қалың қағаз бен өшіргішті дайындап алыңдар.

2. Киім үлгісін бояу үшін түрлі түсті маркер, сия не бояу қажет. Бұл кезеңде бұйымның пішіні, әрлеуі, түсі, матасы қандай болатынын айқындап алу қажет.

Нобайды дайындап болған соң киім дайындауға қажет материалдар, құрал-жабдықты таңдап алу керек.



1. Киім үлгілерінің нобайын салыңдар.

2. Құрал-жабдықтар мен материалдарды таңдап алыңдар.



1. Өз нобайларыңа қарап ойланыңдар, оның қай жерін жетілдіруге болады?

2. Бұйымды әрлеу, сәндеу үшін қандай ою-өрнек композициясын қолдануды ұйғардыңдар?

3. Қазіргі ұлттық костюм несімен ерекшеленеді? Қандай дәстүрлі элементтер қолданылған?



Табиғи құбылысқа негізделген киім үлгілеріндегі түстердің үйлесімі

*Нобай дайындаған кезде матаның түсіндей қағаз не маталар жинағынан костюм силуэттерін жасап алуға болады. Мұнда түстердің үйлесімін, киімді түрліше құбылта беруге болады.*

## § 15. ХАЛЫҚТЫҚ ПІШІМ НЕГІЗІНДЕ БҰЙЫМ ДАЙЫНДАУ

Жеңі тұтас пішілген иықты бұйым негізінің сызбасын құрастыруға арналған өлшемдер

№	Атауы	Шартты белгісі
1	Жартылай мойын айналымы	ЖМойа
2	Жартылай кеуде айналымы	ЖКа
3	Жартылай мықын айналымы	ЖМа
4	Иық айналымы	Иа
5	Артқы бойдың белге дейінгі ұзындығы	Абұ
6	Бұйым ұзындығы	Бұ

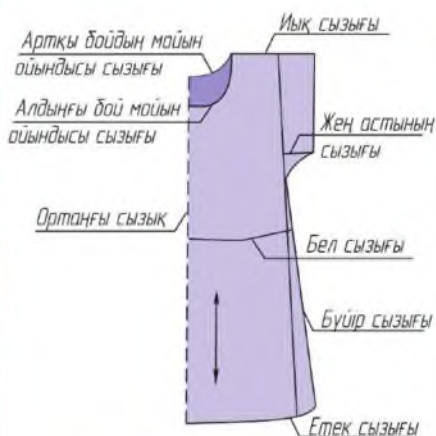

Жеңі тұтас пішілген иықты бұйым негізінің сызбасындағы құрастыру сызықтары



Халықтық пішім негізінде бұйымды дайындау реттілігі қандай болады?

Бұйымды дайындау үшін пішімнің сызбасын құрастыру қажет. Сызбаның дұрыс құрылуы, бұйымның денеге қонымдылығы өлшемнің дұрыс алынуына байланысты.



Бұйымның сызбасын салу:

1. Кестеде көрсетілгендей өлшемдерді алыңдар.
2. Дәптерлеріңе жазып қойыңдар.

Сызбада тұтас пішілген жең алдыңғы және артқы бойымен бірге сызылады, яғни артқы және алдыңғы бойлары жеңімен бірге алынады.

Иықты бұйымның сызбасын салу үшін алдымен сызбаның базистік торын салып алу қажет. Тордың тік және көлденең сызықтары бойынша артқы, алдыңғы бойлардың ені мен ұзындығын өлшеп алу керек. Пішім сызбасының негізгі контуры құрастыру сызықтарын құрайды.

Құрастыру (конструктивтік) сызықтары киім силуэтімен және оның бөлшектерінен құралып, негізгі бөлшектерді біріктіреді.

Жеңі тұтас пішілген иықты бұйымның пішім сызбасы артқы және алдыңғы бойлардан тұрады. Олардың пішіні мен өлшемі бірдей, тек мойын ойындысы сызығының пішіні өзгеше, сондықтан артқы және алдыңғы бойлар бір базистік торда сызылады.

Базистік тор бұйымның өлшемін ені мен ұзындығы бойынша анықтайды.



Жеңі тұтас пішілген иықты бұйым негізінің сызбасын салыңдар.

Киім кигенде адам өзін мейлінше жайлы сезінуі үшін тігін бұйымдарының пішімін құрастырған кезде киімнің қонымды әрі кең болуы үшін қосымшалар (техникалық) мен әшекейді ескеру қажет.

Жеңі тұтас пішілген иықты бұйымның қосымшасы:

- жартылай кеуде айналымына (ҚЖКа) – 6–8 см;
- иық айналымына (ҚИа) – 5–7 см;
- мойын ойындысы кеңдігіне (ҚЖМойа) – 1,0 см.

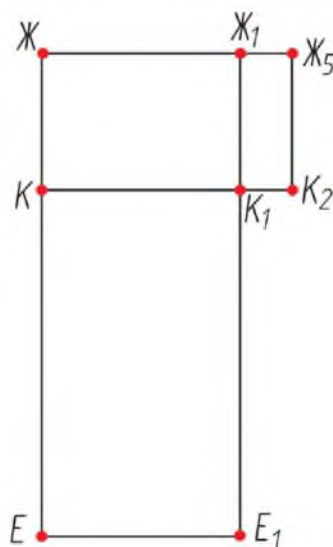

Жеңі тұтас пішілген иықты бұйым пішімі сызбасының базистік торы

### Иықты бұйым негізінің сызбасын құрастырудың реті

Сызба торы

№	Әріппен белгіленуі	Құру реті, кесінді атауы	Есептеу формуласы
1	Ж	Жоғарғы Ж нүктесінен тікбұрыш сызу	Құрастыру
2	ЖЖ <sub>1</sub>	Бұйымның ені	ЖКа : 2 + ҚЖКа
3	ЖЕ	Бұйымның ұзындығы	Бұ
4	ЖЖ <sub>1</sub> Е <sub>1</sub> Е	Тікбұрыш сызу	Құрастыру

Мойын ойындысы

№	Әріппен белгіленуі	Құру реті, кесінді атауы	Есептеу формуласы
1	ЖЖ <sub>2</sub>	Мойын ойындысының ені	ЖМойа : 3 + 1
2	ЖЖ <sub>3</sub>	Артқы бойдағы мойын ойындысының тереңдігі	ЖЖ <sub>2</sub> : 3
3	Ж <sub>2</sub> Ж <sub>3</sub>	Артқы бойдағы мойын ойындысының сызығы	Құрастыру
4	ЖЖ <sub>4</sub>	Алдыңғы бойдағы мойын ойындысының тереңдігі	ЖЖ <sub>2</sub> + 1
5	Ж <sub>2</sub> Ж <sub>4</sub>	Алдыңғы бойдағы мойын ойындысының сызығы	Құрастыру

Жең

№	Әріппен белгіленуі	Құру реті, кесінді атауы	Есептеу формуласы
1	ЖК = Ж <sub>1</sub> К <sub>1</sub>	Жең ойындысы тереңдігі	Иа : 2 + ҚИа
2	Ж <sub>1</sub> Ж <sub>5</sub> = К <sub>1</sub> К <sub>2</sub>	Жеңнің ұзындығы	т/ш = 5...6
3	Ж <sub>5</sub> К <sub>2</sub>	Жеңнің ені	Құрастыру
4	К <sub>3</sub>	Қосымша нүкте	К <sub>1</sub> К <sub>2</sub> = К <sub>1</sub> К <sub>3</sub>
5	К <sub>4</sub>	Қосымша нүкте	К <sub>2</sub> К <sub>3</sub> : 2
6	К <sub>4</sub> К <sub>5</sub> ⊥ К <sub>2</sub> К <sub>3</sub>	Иілу тереңдігі	К <sub>4</sub> К <sub>5</sub> (т/ш) = 1,5
7	К <sub>2</sub> К <sub>5</sub> К <sub>3</sub>	Жеңнің бүйір қиығы	Құрастыру

т/ш – тұрақты шама

Бүйір және етек сызықтары

№	Әріппен белгіленуі	Құру реті, кесінді атауы	Есептеу формуласы
1	Е <sub>1</sub> Е <sub>2</sub>	Етекті кеңейту	т/ш = 10...12
2	К <sub>3</sub> Е <sub>2</sub>	Бүйір сызығы	К <sub>3</sub> Е <sub>2</sub> қосу
3	Е <sub>2</sub> Е <sub>3</sub>	Бүйір сызығынан көтеру	т/ш = 1,5

4	$E_4$	Қосымша нүкте	$EE_1 : 2$
5	$EE_4E_3$	Етек сызығы	$E, E_4, E_3$ нүктелерін дөңес сызықпен қосу

*Бел сызығы*

№	Әріппен белгіленуі	Құру реті, кесінді атауы	Есептеу формуласы
1	$Ж_3Б$	Бел сызығына дейінгі ұзындық	$Абұ$
2	$ББ_1$	Көлденең сызық	Құрастыру
3	$Б_1Б_2$	Бел сызығын бүйір сызығымен қосу	Құрастыру
4	$Б_2Б_3$	Бел сызығын көтеру	$т/ш = 1,5$
5	$Б_4$	Қосымша нүкте	$ББ_1 : 2$
6	$ББ_4Б_3$	Бел сызығы	$ББ_4Б_3$ нүктелерін қосу
7	Сызбаны тұтастай негізгі сызықпен айналдыра сызу		



Жеңі тұтас пішілген иықты бұйымды өзіңнің өлшеміңе сәйкес тігу үшін қажетті матаның мөлшерін шамамен есептеу:

– ені 140...150 см болғанда –  $Бұ + 20$  см (етегін өңдеп, әдіптерді пішу үшін);

– ені 80...100 см болғанда –  $2 Бұ + 20$  см (етегін өңдеп, әдіптерді пішу үшін).



1. Өлшем алып, иықты бұйым сызбасын салған кезде қандай қиындық туды?

2. Ұлттық үлгідегі пішім негізінде қандай бұйымдарды дайындауға болады?

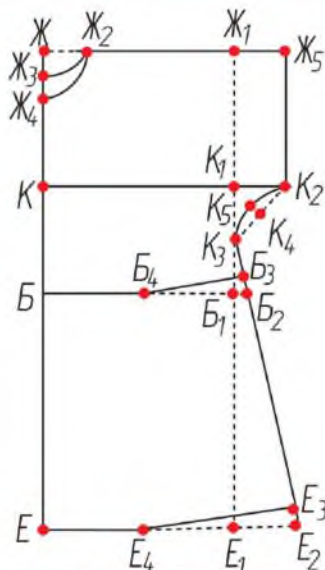

Жеңі тұтас пішілген иықты бұйымның сызбасы

## § 16. ЖЕҢІ ТҰТАС ПІШІЛГЕН ИЫҚТЫ БҰЙЫМДЫ МОДЕЛЬДЕУ ЕРЕКШЕЛІКТЕРІ



1. «Модельдеу» дегеніміз не?
2. Модельдеудің қандай тәсілдерін білесіңдер?



а

ə



б

в

Иықты бұйымның иініш пішіндері:

а – тік, ə – фигуралы,  
б – үшбұрышты, в – сопақша

Базалық модельдің жаңа модельден ерекшелігі – бұйымның ұзындығы, мойын ойындысының пішіні, жеңінің өзгертілуі, иініш, ендіріме және т.б. қосылуында.

Жеңі тұтас пішілген сызба негізінде түрлі иықты бұйымдарды: түнгі жейде, көйлек, халат, қамзол және т.б. модельдеуге болады.

*Модельдеу* – базистік сызба негізінде киімнің жаңа үлгілерін жасау үдерісі.

Модельдеудің екі түрі бар: *техникалық* және *көркемдік*.

Техникалық модельдеу – жаңа үлгіге сәйкес пішім негізінің сызбасын өзгерту. Инженер-конструкторлар техникалық модельдеумен айналысады.

Көркемдік (шығармашылық) модельдеу – модельдер топтама-сын жасау. Онда сән, қолданылуы, маталардың сәйкестігі, әшекей түрі, түстердің үйлесімі, фурни-тура мен аксессуарлар үйлесімі ескеріледі.

Көркемдік модельдеумен суретші-сәнгерлер, дизайнерлер айналысады.



Модельдеудің көпшілікке танымал түрі – иінішті конструкциялау, етегін кеңейту. Иініш сызығы қиялдың ұшқырлығына, киімнің стиліне байланысты тік, фигуралы, үшбұрышты, сопақша, т.б. болуы мүмкін.

Иінішті модельдеп, бұйымның етек сызығын кеңейткен кезде иініш сызығы мен етекте кеңейту сызығын белгілеп алып, сонан соң белгіленген сызықтар бойымен қиып шығып, пішімді жылжыту керек. Нәтижесінде тік иінішті, етек сызығы бойымен кеңейтілген бұйымның жаңа үлгісі пайда болады.

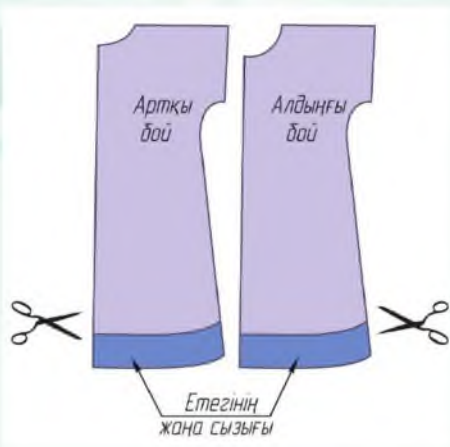

Иллюстрацияларды қарап шығындар. Жеңі тұтас пішілген пішім негізіндегі иықты бұйымды қалай модельдеуге болатынын айтып беріңдер.

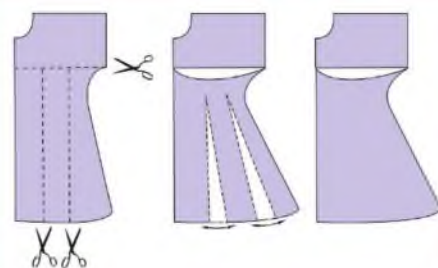

Модель нобайына сәйкес жеңі тұтас пішілген иықты бұйым негізін модельдеңдер.

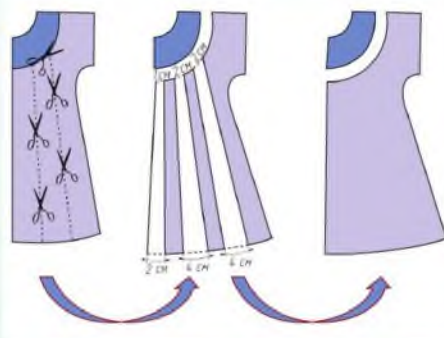

1. Иықты бұйымдарды модельдеу тәсілдерін атаңдар.
2. Модель жасауда қандай тәсілдерді қолдандыңдар?

Иықты бұйымдарды модельдеу

## § 17. БӨЛШЕКТЕРДІ ПІШУ

### Пішу Раскрой Cutting



Пішімді пішуге дайындау

Бұйымды пішер алдында *мата-ны дайындап алу* керек:

1. Матаның оң жағын анықтап алыңдар.
2. Матада ақау жоқтығын тексеріңдер.
3. Матаны декатирлеңдер.
4. Мата түгінің жату бағытын анықтаңдар.
5. Сурет бағытын анықтаңдар.

#### Пішімді пішуге дайындау

1. Пішіп алу.
2. Пішім бөлшектеріне атауын, бөлшектер санын жазып, бойлық жіптің бағытын нұсқармен (стрелка) көрсету.
3. Әр қиықтың тігісіне қосылатын қосымшаның мөлшерін (см-мен) белгілеу.

**КЕ**

Тәжірибе жұмысына кіріспес бұрын қауіпсіздік ережелерін қайталап алыңдар.

**Ві**

#### Матаға пішімді түсіру

1. Матаны үлкен үстелдің үстіне жайып пішкен ыңғайлы болады. Матаны оң жағын ішіне қарата екі бүктеп, жиектерін қосу керек.

Пішкен кезде мата жылжып кетпес үшін бөлшектерді түйрегіштермен түйреп қоюға болады.

2. Пішімдерді матаның теріс жағына бойлық жіптің бағытын ескере отырып, орналастырыңдар.

3. Матаға алдымен ірі бөлшектерді, содан соң ұсақтарын орналастырыңдар. Матаға пі-

шімді үнемді етіп орналастыру қажет.

4. Матаның бүктемесіне жартылай өлшеммен берілген пішім бөлшектерін орналастырыңдар. Пішілген соң тұтас бөлшек шығуы тиіс.

#### Бұйымды пішу

1. Бөлшек пішімдерін матаға түйрегіштермен түйреп, бормен сызып шығыңдар.

2. Алдымен ұзын сызықтарды, содан соң қысқа және ойық сызықтарды салып шығу керек. Сызықтар түзу болуы тиіс.

3. Бөлшектерді бормен сызып шыққан соң тігістерге қосымша қалдыру керек.

4. Жайманың орналасуы, сызықтардың дұрыстығына көз жеткізген соң ғана бұйымды пішуге болады.

5. Тігіс қосымшасы бойымен пішу керек.

#### Бұйымды өлшеп көруге дайындау

1. Белі мен ортасына бақылау сызықтарын жүргізу.

2. Бел сызығының бойындағы бақылау нүктелерді теңестіре отырып, бүйір қиықтарды түйреп, көктеп шығу керек.

3. Артқы және алдыңғы бойдағы иық қиықтарын түйреп алып, көктеу керек.

4. Бұйым етегін бүгіп, көктеу керек.

5. Бұйымды өлшеп көру керек.



Бұйымды пішіп, киіп көруге дайындауда қандай қиындықтар болды?

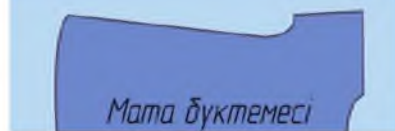
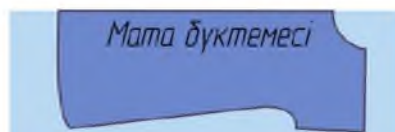

Матада пішімдерді орналастыру



Бұйымды бормен айналдыра сызу және пішу

*Естеріңде болсын:* сетінегіш маталарды пішкен кезде тігіс қосымшаларына орынды көбірек қалдыру қажет!

## § 18. ЖЕКЕ БӨЛШЕКТЕРДІ ӨНДЕУ. БӨЛШЕКТЕРДІ БІРІКТІРУ ЖӘНЕ БҰЙЫМДЫ ӨНДЕУ



Бүйір және иық қиықтарын өңдеу

КЕ

Тәжірибе жұмысына кіріспес бұрын қауіпсіздік ережелерін қайталап алыңдар.

Ві

### Өлшеуге арналған нұсқаулық

1. Бұйымды киіңдер. Алдыңғы және артқы бойдың орта сызығы денебітімнің ортасына түсуін қадағалаңдар.
2. Бұйымның енін нақтылаңдар.
3. Модель нобайына сәйкес мойын ойындысының пішіні мен тереңдігін тексеріңдер. Мойын ойындысы мен қолтық ойындысының жаңа контурын бормен сызып шығыңдар.
4. Бұйымның ұзындығын нақтылаңдар.

### Бүйір және иық қиықтарын өңдеу

1. Алдыңғы жағынан бүйір және иық қиықтарын сырып тігіп алыңдар.
  2. Тігістерін тігін мәшинесіндегі ирек тігіммен не торлау мәшинесімен не қолмен қиғаш торлап шығыңдар да, сырып тігілген тігісті жатқыза үтіктендер.
- Жұмыстың соңында:*
- иық және бүйір тігістерінің түзулігін;
  - иық және бүйір қиықтары дұрыс торланғанын;
  - иық және бүйір қиықтарының дұрыс үтіктелуін тексеріңдер.

### Мойын ойындысын әдіппен өңдеу

*Пішімдік әдіп* дөңес сызықты, бұрыштық және т.б. пішінді мойын және басқа да қиықтарды өңдеуде қолданылады. Ол бөлшектегі қиық өлшемі мен пішіні нақтыланып, бұйым өлшеніп болған соң пішіледі. Әдіп пен бойлық жіп бағыттас болуы тиіс.

#### Әдіпті пішу

1. Бұйымның астына қағаз салып, артқы және алдыңғы бойдың мойын ойындысын айналдыра сызып шығып, иық тігісінің бағытын белгілеу.

2. Қағазда артқы және алдыңғы бойдың орта сызықтарының бойынан 3,5–5,0 см өлшеп, артқы және алдыңғы мойын ойындысындағы әдіптің енін белгілеу. Әдіп сызықтарын түсіріп шығып, пішімді қию.

3. Пішім бөлшектерін матаға түсіру. Түйреуішпен түйреп, иық қиығының бойынан тігіске қосымша қалдырындар да, әдіп бөлшектерін сызып, қиып алу.

#### Әдіпті желімді аралық төсеммен бекіту

1. Мойын ойындысы әдібінің бойымен аралық төсемді пішу. Төсемді желімді жағымен әдіптің теріс жағына төсеу.

2. Желімді төсемді басып үтіктеу.



Әдіпті пішу



Әдіпті желімді аралық төсеммен бекіту



Бөлшектерді біріктіру

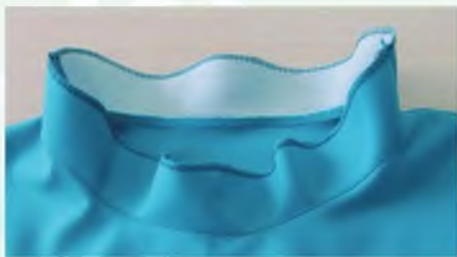
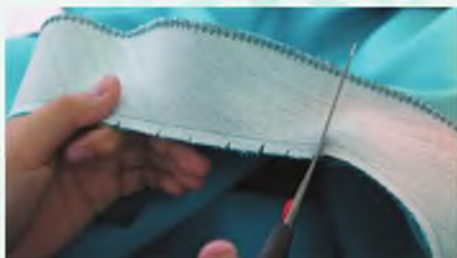

Мойын ойындысын өңдеу

### Мойын ойындысын өңдеу

1. Әдіп бөлшектерін белгіленген сызық бойымен біріктіріп, тігіс сызығының бойымен көктеп, сырып тігу. Тігіс қосымшасын айыра үтіктеу. Әдіптің сыртқы қиығын кез келген тәсілмен өңдеу.

2. Әдіпті оң жағымен бұйымның оң жағына мойын ойындысының бойына салып, бұйым мен әдіптің иықты тігістерін теңестіре көктеу. Әдіпті сырып тігіп алып, шетінен 0,5–0,7 см аралықта мәшинемен тігіп шығындар. Көктеу тігістерін алып тастау.

3. 0,5 см қалдырып, тігіс қосымшасын қиып алып, ойынды бойымен тігімге 0,2 см жеткізбей кертіп қию. Тігіс қосымшасын әдіпке қарай жатқыза үтіктеу.

4. Әдіпті жәрмеу тігіске тақап, тігіс қосымшасына тігу.

5. Әдіпті теріс жағына аударып, түзулеу және негізгі матадан 0,1–0,2 см шеттік жасап, ойынды бойымен көктеу. Әдіптің сыртқы жиегін көктеп, баса үтіктеу. Әдіптің сыртқы жиегін иық тігісінің қосымшасына жапсырып тігу.

*Жұмыстың соңында:*

- мойын ойындысының тігістерінің түзу түсуін;
- әдіптің сыртқы қиықтары ұқыпты торлануын;
- жасырын тігістің дұрыс түсуін;
- мойын ойындысының дұрыс үтіктелуін тексеріңдер.

**Бұйымның төменгі қиығы мен жеңнің астыңғы бөлігін ашық қиықты бүктемелі тігіспен өңдеу**

1. Бөлшек қиықтарын алдын ала торлау.

2. Теріс жағына 0,5 – 0,7 см қайырып, бүгіп көктеу.

3. Мәшинемен тігіп шығу не жасырын тігіспен тігу.

4. Тігісті баса үтіктеу.

5. *Жұмыстың соңында:*

– бұйымның төменгі қиығы мен жеңнің астыңғы бөлігін өңдеу тігісінің түзулігін;

– тігіс қиықтарының ұқыпты торлануын;

– қиық бойына бұғу енінің біркелкілігін;

– жасырын тігістің ұқыптылығын тексеріңдер.



Ашық қиықты бүктемелі тігіс

**КЕ**

Тәжірибе жұмысына кіріспес бұрын қауіпсіздік ережелерін қайталап алыңдар.



Бұйымдағы уақытша тігілген көктеу жіптерін алып тастап, бордың ізін кетіріңдер де, үтіктеп шығыңдар.



1. Бөлшектерді өңдеген кезде қандай қиындықтар болды?
2. Жұмысты орындау барысында не сәтті шықты?

**Үтіктеуге**

**қойылатын талаптар**

1. Тігін мәшинесімен тіккен сайын өңделген бөлшек не бұйымды дымқылдап, мата толық кепкенше үтіктеу керек.

2. Бұйымды бойлық жіптің бойындағы ұсақ бөлшектерден бастап үтіктеу керек.

3. Үтіктеген кезде бөлшек не бұйымның өңделетін бөлігін өзіңе жақындатып, ыңғайлап алған дұрыс.

4. Үтіктеп болған соң тігістің ізі бұйымның оң жағына түспеу үшін тігіс қосымшасын сәл көтеріп, астындағы бөлікті үтіктеп шығу керек.

## § 19. БҰЙЫМДЫ ОЮ-ӨРНЕК ЭЛЕМЕНТТЕРІМЕН ӘШЕКЕЙЛЕУ

*Ежелден-ақ адам өз ортасында дараланып, көзге түскісі келген. Ол үшін ертеректе денесіне әртүрлі таңбалар салса, кейін киіміне әртүрлі өрнек салып, сәнді киінген.*

*Киім үлгілерінің дамып, жетілуі нәтижесінде жапсырмалау, өрнек түсіру, әсемдеу, перфорациялау, бедерлеу, металмен өңдеу, кестелеу сияқты сәндеу тәсілдері қалыптасқан.*



Ою-өрнек элементтерімен әшекейленген бұйым фрагменті (жапсырма)



Әртүрлі тоқыма, табиғи және жасанды материалдардың көмегімен дайын бұйымды әсемдеу тәсілдерін ойластырыңдар.

Әшекей бұйымның қолданысына, стиліне сәйкес болуы тиіс.



Тігілген бұйымды әшекейлеу үшін қандай материалдар мен фурнитура қолданылады? Олар қалай таңдалады?

Ою-өрнек бұйымды әшекейлеуде жиі қолданылады. Ою киімнің әртүрлі бөліктеріне, атап айтқанда, көйлектің жеңі, жағасы, етегі мен кеуде бөлігі, қамзол, қаусырмалы белдемше, тойда киетін баскиімнің (сәукеле) бөліктері, тұрмысқа шыққан келіншектердің баскиімі, халат, жейденің жағасы, тақия және т.б. салынады.



Жапсырма (аппликация) не екенін естеріңе түсіріңдер. Оны тігілген бұйымды өңдеу үшін пайдалануға бола ма?



Бұйымға ою-өрнекті қалай түсіруге болатынын ойластырыңдар. Бірнеше нұсқа дайындап, сыныптастарыңмен бөлісіңдер.





«Ою-өрнек дайындау тәсілдері» деген тақырыпта таныстырылым дайындаңдар.

**КЕ**

Тәжірибе жұмысына кіріспес бұрын қауіпсіздік ережелерін қайталап алыңдар.



1. Нобайға сәйкес бұйымға ою-өрнек түсіріңдер.
2. Жұмысты орындаудың ретін ойластырыңдар.



1. Сыныптастарыңмен бірлесіп, «Маусым моделі» сән көрсетілімін ұйымдастырыңдар.
2. Көрсетілім үшін орын дайындаңдар. Жарық, дыбыс, модельдердің шығу ретін ойластырыңдар.
3. Шақыру дайындап, жарнама ойластырыңдар.



1. Киімді көркемдік тұрғыдан безендіру үшін не істеу керек?
2. Қазақтың ұлттық киімін әшекейлеуде қандай өнер түрлері қолданылған?
3. Ою-өрнек дайындаудың қандай тәсілдерін білесіңдер?

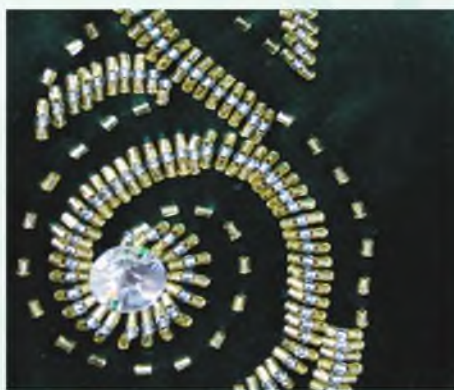

Ою-өрнек элементтерімен әшекейленген бұйым фрагменттері (кестелеу)

## ҮЙ МӘДЕНИЕТИ

### **Бөлімді игеру нәтижесінде:**

- өртүрлі бұйымдар дайындап, сәндеу үшін заманауи және дәстүрлі емес материалдарды өз беттеріңше таңдай аласыңдар;
- шығармашылық жұмысты орындау барысында түрлі техникалар мен көркем материалдарды өз беттеріңше анықтап, таңдайсыңдар, құрастыруды үйренесіңдер;
- интерьерге арналған сәндік элементтер жасайсыңдар; қауіпсіздік техникасын, эстетикалық, техникалық талаптарды ескере отырып, 2D және 3D форматындағы интерьерге арналған сәндік бұйым жасайсыңдар;
- пайдаланылған идея, тәсілдерді бағалап, талдау арқылы өздеріңнің және өзгелердің жұмыстарын жетілдіру үшін ұсыныстар жасай аласыңдар;
- шығармашылық идеяларды дамытып, зерттеуде таңдаған дерек-көздерді пайдалана аласыңдар;
- өсімдік шаруашылығындағы ғылымның рөлін анықтап, ауылшаруашылығының дамуындағы ғылыми тәсілді талдап, бағалауды үйренесіңдер;
- өсімдіктің медицина, фитотерапия, косметологиядағы маңызын түсініп, талдайсыңдар, бағалайсыңдар.



Этностильдегі заманауи интерьер

## § 20. ИНТЕРЬЕРГЕ АРНАЛҒАН СӘНДІК БҰЙЫМДАР (2D / 3D ФОРМАТТА)

### Интерьер Интерьер Interior

*Ежелгі Мысыр – тұрмысты жақсартуға, сәндеуге көп көңіл бөлген әлемдегі алғашқы мемлекеттердің бірі. Сәндеу осы елде пайда болып, сәулет өскерткіштері салынған.*

*Мысыр ақсүйектерінің бірнеше бөлмеден тұратын зәулім үйлері тастан қаланған, ауласы болған.*

*Аула қабырғалары барельеф (бедерлі сурет), көркемсуретпен безендірілген. Заттар бір мезгілде тура және жанынан қарап тұрғандай әсер қалдыратын.*

*Үйдегі бұйымдарды безендіру үшін шеберлер көбінесе алтынды пайдаланған, одан жиектеме, оюлы әшекей, мүсін, әшекей, ыдыс, үлбір, жүн дайындаған. Тоқыма білдегін (станок) жетілдіру нәтижесінде әртүрлі тоқыма өнімдері көбірек қолданыла бастады. Үй жабдығында күлтелеу пайда болды. Қола өндіру тәсілі жетілдірілген соң, интерьер қаңылтырмен қапталған бұйымдармен безендіріле бастады.*



Бөлменің интерьері несімен ерекшеленеді?

Интерьердегі бұйымдардың көмегімен үй-жайдың сәнін кіргізіп, жабдықтауға, жайлы да сәнді етуге болады. Олар интерьерді түрлендіріп, ерекше сән береді.



Қосымша әдебиеттер мен ғаламтор дереккөздерін қолдана отырып, тұрғын үй интерьерін қарап шығындар. Интерьер қандай тәсілмен әшекейленген? Өз тұжырымдарың туралы сыныптастарыңмен бөлісіңдер.

2D форматындағы бұйымдарға айна, жапсырма, жазық панно және т.б. тегіс бұйымдар жатады.

Көлемді картина, ваза, гүл өсіретін қыш құмыралар және т.б. 3D форматындағы сәндік бұйымдарға жатады.



«2D және 3D форматтарындағы сәндік бұйымдар» деген тақырыпта таныстырылым жасаңдар.



1. Үй-жайды безендіруге қатысты қандай идея ұнады?
2. Өз жұмыстарыңда қайсысын пайдаланар едіңдер?

Қабырғаны сәндеу  
үлгілері



## § 21. НОБАЙ. МАТЕРИАЛДАР МЕН ҚҰРАЛ-ЖАБДЫҚТАР ДАЙЫНДАУ



Шығармашылық жұмыстың  
нобайы



Шығармашылық жұмыстарға  
арналған негізгі  
құрал-жабдық



Интерьерге арналған қандай сәндік бұйым жасар едіңдер? Ол үшін не қажет? Өз ойларыңды сыныптастарыңмен талқылаңдар.

Бөлмені безендіру үшін әртүрлі бұйымдарды пайдалануға болады. Ең бастысы – интерьер адамның мінезіне, дағдысы, дүниетанымына сәйкес болуы керек.

Интерьер дизайны тұтастай бір идеяға құрылып, жекелеген элементтері өзара үйлесуі тиіс.

Безендіруге арналған негізгі материалдар бөлменің функционалдығына байланысты болады.

Мысалы, асүйді жарма, макарон және кофе өнімдерінен жасалған картиналармен, жатынбөлме мен қонақбөлменің қабырғаларын былғары бұйымдармен безендірген жөн.

Заманауи паннолар тас, мата, былғары, шыны қалдықтары, қағаз және т.б. заттардан жасалады.



Қонақбөлме, жатынбөлме, асүй және т.б. интерьерін қалай безендіруге болатынын ойластырыңдар (қалауларыңша). 2D және 3D форматтарындағы қандай сәндік бұйым жасайсыңдар? Стилін, композициясы мен түсін ойластырыңдар.

### Сәндік бұйым жасаудың негізгі кезеңдері

бұйымды таңдау

нобайын дайындау

материалын дайындау

құрал-жабдық таңдау

кезең-кезеңімен орындау

бұйымды сәндеу



Интерьерді безендіруге арналған сәндік бұйымның нобайын дайындаңдар. Ол үшін қандай материалдар мен құрал-жабдық қажет?



3D модельдеуге арналған бағдарламаларды қолдана отырып, интерьерді безендіруге арналған көлемді сәндік бұйымның нобайын дайындаңдар. Бұйымды қандай материалдан жасауға болатынын ойластырып, қажетті құрал-жабдықты таңдап алыңдар.



Нобай жасауда ойларыңды іске асыра алдыңдар ма?



Шығармашылық жұмыс үлгілері

## § 22. ИНТЕРЬЕРДІ ЖАБДЫҚТАУҒА АРНАЛҒАН 2D / 3D СӘНДІК БҰЙЫМДАРДЫ ЖАСАУ



Түрлі панноларды дайындаудың ретін қарап шығындар. Оларды дайындауға қандай материалдар мен құрал-жабдық қажет?

**Панно  
(1-нұсқа)**

### Орындау реті

1		2	
3		4	
5		6	





Жұмыс барысында ыстық желімді керек жерге ақырындап жағу керек.

Желімді бір бетке жағып алып, оны екінші бетке бастырып, бекіту қажет.









Терможелім бірнеше секундта қатып қалатындықтан, оны тез, дәл, мұқият желімдеу керек.



«Түс тұмары» (Ловец снов) панносы

Панно  
(2-нұсқа)

Орындау реті

1		2	
3		4	
5		6	
7		8	

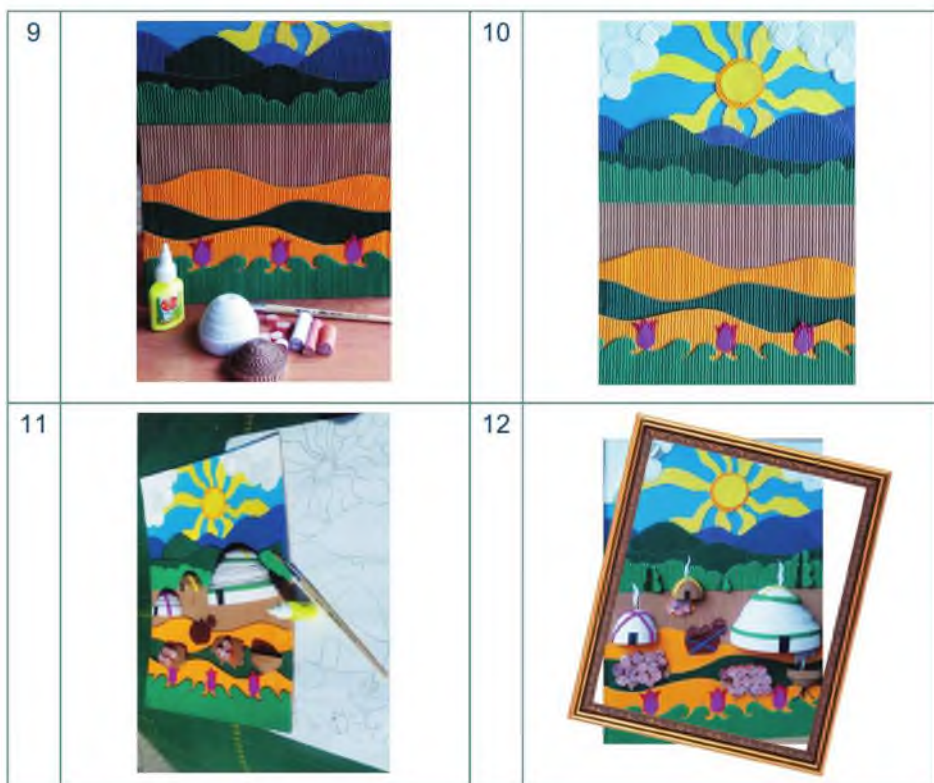

Гофрленген қатырманы көлденең суреті бар жолақтар болатындай етіп қию керек.

Қиған кезде сызғышты пайдалануға болады. Гофрқатырманың фактурасын бүлдіріп алмау үшін сызғышты қатты баспаған дұрыс.







Желімдеген кезде міндетті түрде қылқалам пайдаланыңдар, қабаттарын көп суламаңдар. Ол да фактураға зақым келтіруі мүмкін.

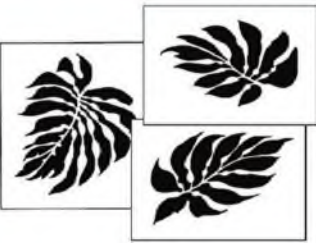

«Байтақ дала» панносы

Панно  
(3-нұсқа)

Орындау реті

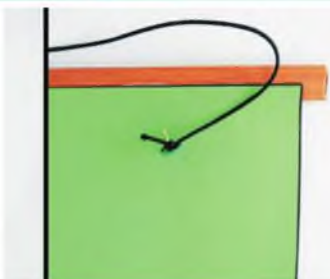
1		2	
3		4	
5		6	
7		8	



**КЕ** Тәжірибе жұмысына кіріспес бұрын қауіпсіздік ережелерін қайталап алыңдар.

 Панно жасаңдар (қалауларыңша).

1. Бұйымның нобайын дайындаңдар.
2. Композициясы мен түсіне қарай материалдар мен құралжабдық таңдап алыңдар. Технологиялық карта құрастырыңдар.

 Дайын жұмыстардан көрме ұйымдастырыңдар.

 1. Жұмысты орындаған кезде қандай қиындық туындады?  
2. Қайсысы өте сәтті шықты?



«Тропикалық жапырақтар» панносы

*Кеңсе пышағымен кескен кезде арнайы төсеніш не линолеум, картон кесегін пайдаланыңдар.*

*Сызбаны болашақ ойындының артқы жағынан сызып, ойып алыңдар.*

*Түзу сызықтарды ойған кезде сызғыш қолдануға болады.*

*Ойып алынатын аумақтың бөліктерін түгел кесіңдер, жұлып алмаңдар. Әйтпесе жұмыс әдемі болмай қалады.*

## § 23. ӨСІМДІК ШАРУАШЫЛЫҒЫНДАҒЫ ҒЫЛЫМНЫҢ РӨЛІ

### Өсімдік шаруашылығы Растениеводство Plant growing



Өнеркәсіпте қызанақты  
гидропонды жүйемен өсіру



Агропанельде өсімдік өсіру



Ауылшаруашылық дақылдарының өнімділігін арттыру үшін не істеу керек?

Өсімдік шаруашылығы өсімдіктің даму ерекшеліктерін, олардың орта шарттарына қарай талаптарын зерттейді. Дақыл өнімді болуы үшін оларды өңдеп, технологиясы мен қолайлы қолдану тәртібі жасалған.



Қосымша ақпаратты қолдана отырып, өсімдік шаруашылығында қолданылатын жаңа технологиялар туралы материал жинақтаңдар. Алған ақпаратпен сыныптастарыңмен бөлісіңдер.



Ғалымдар мәдени өсімдіктерді өсіру, топырақ пен басқа ресурстарды қалпына келтіру, сақтау, үнемді пайдалану тәсілдерін зерттейді.

Жаңа технология агропанельді қолдану, ашық жерде өсімдік өсіруге мүмкіндік береді. Панель өсімдіктің тез өсіп-жетілуіне мүмкіндік береді. Панельдің ішкі және сыртқы температурасының айырмашылығынан ылғал сұйыққа айналып, су тамшысы өсімдікке ылдидың бойымен келіп тұрады, нәтижесінде тамшылы суғару жүзеге асырылады.

*Гидропоника* өсімдікті топырақсыз өсіруге мүмкіндік береді. Өсімдік өсірудің дағдылы (топырақтық) тәсілімен салыстырғанда, бұл тәсілдің көп артықшылығы бар.

Өсімдік қажетті мөлшерде өзіне қажетті заттарды алып отырады. Сондықтан топырақта өскеннен әлдеқайда тез өсіп жетіледі. Сонымен бірге өнімділігі артады, сәндік өсімдіктер жиі гүлдейді.

*Аквапоника* – аквамәдениет (су жануарларын өсіру) пен гидропониканың (өсімдікті топырақсыз өсіру) үйлесімі. Бұл технология экологиялық жағынан қауіпсіз. Балық пен өсімдік экожүйесі түзіледі: балық өсімдікті қоректендіреді, ал өсімдік суда жүзушілер үшін табиғи сүзгі іспетті болады. Нәтижесінде тұщы су жануарларының (балық, асшаян) қалдықтары өсімдіктің қорегі ретінде пайдаланылады.

Өсімдік суды тазартып, оттегімен байыта отырып, жануарлардан бөлінетін заттармен қоректенеді.



Тамшылап суғару



Аквапоника қондырғысы



Фитопирамида



Құрбыларыңа өз аймағыңдағы өсімдік шаруашылығы туралы хат жазыңдар.



1. Қандай ақпарат саған пайдалы болды? Болашақта қажет бола ма?

2. Өсімдік шаруашылығының дамуында ғылымның рөлі қандай?

## § 24. ӨСІМДІКТЕРДІҢ МЕДИЦИНАДА, ФИТОТЕРАПИЯ МЕН КОСМЕТОЛОГИЯДА ҚОЛДАНЫЛУЫ



Қазақстанда өндірілген  
фитоөнімдер мен табиғи  
косметикалар



Қандай емдік өсімдіктерді білесіңдер? Олардың қолданылу саласын атаңдар.

Өсімдіктің бойында пайдалы зат көп, сондықтан дәрілік шөп медицинада, фитотерапия мен косметологияда қолданылады.

Дүниежүзінде емдік қасиеттеріне 12 000-нан астам өсімдік бар, олар дәстүрлі және халықтық медицинада жиі қолданылады. Дәрілік өсімдіктер дәстүрлі емдеу тәсілдерімен жақсы үйлеседі. Олар емдеу барысында ағзаны тазарту, терапия үшін пайдаланылады.

*Фитотерапия* (шөппен емдеу) – ең ежелгі медицина ғылымының бірі, оның тарихы 7 мың жылдан астам уақытты қамтиды.

Заманауи фитотерапия ғасырлар бойы сыннан өткен шөппен емдеу дәстүрі мен заманауи медицина ғылымының жетістіктерін пайдаланады. Емдік өсімдіктерден тұнба, қайнатпа, жақпа май, ұнтақ және т.б. дайындалады.

Фитошайда емдік өсімдіктер жинақталған. Ол аурудың алдын алу, емдеу үшін қолданылады.

Фитотерапия – қолайлы, қолжетімді тәсіл, оның денсаулықты нығайтып, қалпына келтіру үшін пайдасы зор.

Фитошайдың құрамында дәрумендер, минералды заттар, аминқышқылдар, эфир майы, ағзамызға пайдалы өзге де биологиялық белсенді заттар бар.





«Фитотерапияда пайдаланылатын емдік өсімдіктер» деген тақырыпта сөзжұмбақ құрастырындар.



Заманауи косметологтер дәрілік өсімдіктерге ерекше көңіл бөледі. Дәрілік өсімдіктермен салыстырғанда, косметикалық мақсатта пайдаланылатын өсімдіктерді көпшілік біле бермейді. Алайда олардың адам ағзасына пайдасы көп.

Әр өсімдіктің өзіндік ерекшелігі бар, ол теріге не тұтас ағзаға әсер етеді. Теріні күту үшін түрлі косметикалық заттарға жаңа дайындалған қайнатпалар мен тұнбалар, дайын экстрактілер, эфир майы қосылады.

Қай бөлігі косметикалық мақсатта пайдаланынына, өңдеу тәсілдеріне қарай өсімдіктерден лосьон, тоник, косметикалық маска, шашқа арналған шайғыш және т.б. дайындауға болады.



«Өсімдіктің медицинада қолданылуы: қолдаушылар мен қарсылар» деген тақырыпта пікірталас жүргізіндер.



Дәрілік түймедақ



Итмұрын



Шырғанақ



Таңқурай



Қырмызыгүл



*Косметика мен косметикалық заттар алғаш ежелгі Мысырда қолданылған. Бұл елде косметика 4000 жыл бұрын пайдаланыла бастаған. Ежелгі заманда жерленгендердің қабірінен жақпа май, алуан түрлі хош иіс пен май құтылары табылған.*

*Археологтермен қазбалардан қас пен кірпікке арналған тушьтар, опалар, шашқа арналған бояулар секілді сәндік заттардың бірегей рецептілері табылған. Әлбетте, олар табиғи болды әрі теріге зиян келтірмейтін.*

### Косметикалық заттар

Теріні күтуге арналған	Дәрілік түймедақ, шатыраш, қырмызыгүл, жөке гүлі, кекіре, өгейшөп, аскөк және т.б. шөптердің тұнбасы қолданылады (терінің түріне қарай).
Тіс пен ауыз қуысын күтуге арналған	Тіс пастасына табиғи қосымша ретінде теңіз балдырлары, тұқымдар мен қылқандар, түймедақ пен шайшөп, лаванда мен шырғанақ және т.б. сығындысы пайдаланылады.
Шашты күтуге арналған	Емдеу, аурудың алдын алу үшін міндетті түрде дәрілік шөптердің сығындысы: қына тұнбасы, құлмақ түйіні, қалақай, итошаған жапырақтары, бұрыш тұқымы сығындысы, түймедақ, тамырдәрі, түйежапырақ гүлдері қолданылады.
Косметика	Құрамында қырмызыгүл, сары кипарис, алоэ, түймедақ, шырғанақ және т.б. өсімдіктердің сығындылары болады.

Косметикалық мақсатта қолданылатын өсімдіктер жиынтығын таңдап алып, олардың ерекшеліктері мен қалай қолданылатынын оқып шығындар.

Түймедақты маска ретінде де қолдануға болады. Оны қайна-тып, сүзіп алып, самасын бетке тарту керек. Ол қабынуды да жақсы басады, түймедақ теріні пайдалы заттармен қанықтыра отырып, жақсы қоректендіреді.

Бөлме өсімдігі – алоэ да жас-тардың бетіндегі безеу-бөртпені емдеуге көмектеседі. Маска дайындау үшін бір жапырақты мұқият ұсақтап, қоймалжың болғанша балмен араластыру керек. Оны ап-тасына бір реттен артық қолдануға болмайды.

Үй маскаларын тұрақты түрде пайдаланған адамның терісі тегіс, әдемі де біркелкі болып тұрады. Бет әдемі де сау болуы үшін жас кезден оны дұрыс күтіп үйрену керек.



Дәптерлеріңе бетке, шаш-қа арналған, өз терілеріңе сәйкес келетін түрлі маскалар-дың рецептілерін жазып алың-дар.



Үйлеріңде қандай дәрі-лік шөптер пайдаланылады? Олардың қандай пайдасы бар? АКТ қолдана отырып, сынып-тастарыңмен ой бөлісіңдер.



1. Дәрілік өсімдіктер туралы жаңадан не білдіңдер?
2. Болашақта бұл ақпарат қажет бола ма?



Жөбіршөп



Қалақай



Шайқурай



Жолжелкен



Ошаған

## ҚАУІПСІЗДІК ЕРЕЖЕЛЕРІ

### • **Жалпы**

1. Арнайы киім киіп, үшкіл орамал тартып алыңдар.
2. Құралдарды орнымен пайдаланыңдар. Қалай қолданылатынын білмейтін құралдарды пайдаланбаңдар.
3. Ақауы бар не өтпейтін құралдарды қолданбаңдар.
4. Жұмыс кезінде аспапты мұғалім көрсеткендей етіп ұстаңдар.
5. Жұмыс біткен соң құрал-жабдықты өз орындарына қойыңдар.
6. Құрал-жабдықты мұғалім айтқан реттілік бойынша орналастырыңдар.
7. Жұмыс орындарың таза әрі жинақы болсын.

### • **Матамен жұмыс істеу барысында**

жұмыс кезінде:

1. Инелер мен түйреуіштерді арнайы орында (жастықша, арнайы қорап және т.б.) сақтаңдар, оларды жұмыс орнында қалдырмаңдар.
2. Тот басқан инелер мен түйреуіштерді қолданбаңдар.
3. Инемен тіккенде оймақты қолданыңдар.
4. Мата пішімдерін түйреуіштің ұшын өзіңнен ары қаратып түйреңдер.
5. Қайшыларды арнайы орында сақтаңдар, өткір ұштарын өзіңнен ары қарата, жабулы күйінде қойыңдар, бір-біріңе сабын қаратып ұсыныңдар.
6. Тігін мәшинесінің қозғалып жатқан бөліктеріне жақын төнбеңдер.
7. Саусақтарыңды тігін мәшинесінің инесімен жарақаттап алмас үшін табанына жақын ұстамаңдар.
8. Жіпті қайшымен қиыңдар.

жұмыс соңында:

1. Электр тігін мәшинесін желіден ажыратыңдар.
2. Құрал-жабдықты түгендеп, жұмыс орындарыңды ретке келтіріңдер.
3. Арнайы киімдеріңді шешіп, қолдарыңды мұқият жуыңдар.

### • **Электр үтікті пайдалану барысында**

жұмыс басында:

1. Ашаның ақаусыз екенін, үтіктің электр сымбауының оқшауланғанын тексеріңдер.
2. Үтікке арналған ыстыққа төзімді төсем мен электр тогын өткізбейтін төсеніштің барына көз жеткізіңдер.

жұмыс кезінде:

1. Электр үтікті желіге құрғақ қолмен қосып, ажыратыңдар.
2. Қысқа мерзімді үзілістер кезінде электр үтікті ыстыққа төзімді төсемнің үстіне қойыңдар.
3. Үтіктің ыстық табаны электр сымбауға жанаспауын қадағалаңдар.
4. Қолдарыңды күйдіріп алмас үшін үтіктің ыстық металл бөліктерін ұстамаңдар, матаны аса көп суламаңдар.
5. Токқа қосылған үтікті қараусыз қалдырмаңдар.
6. Үтіктің қалыпты жұмыс істеуін қадағалап, желіден тек ашасынан ұстап ажыратыңдар.

жұмыс соңында:

1. Электр үтікті желіден ажыратыңдар.
2. Жұмыс орнын ретке келтіріңдер.
3. Арнайы киімді шешіп, қолды мұқият жуыңдар.

• **Қайшымен жұмыс барысында**

1. Арнайы орында не қорапта сақтаңдар.
2. Жабық жүздерін теріс қаратып қойыңдар.
3. Бір-біріңе берген кезде жабық жүзінен ұстап ұсыныңдар.
4. Жұмысты орындап болған соң арнайы қапшығына салып қойыңдар.

• **Қолмен орындалатын жұмыстарды орындау барысында**

жұмыс басында:

1. Қораптағы инелер мен түйреуіштерді есептеңдер.
2. Құрал-жабдықтар мен аспаптарды орындарына қойыңдар.

жұмыс кезінде:

1. Мұқият болыңдар.
2. Оймақты оң қолдың сұқ саусағына киіңдер.
3. Ине мен түйреуіштерді қорапқа салыңдар.
4. Қайшыны жүздері жабық күйінде оң жаққа теріс қаратып қойыңдар.
5. Қайшыны берген кезде жүздері жабық күйінде, сабын қаратып ұсыныңдар.

жұмыс соңында:

1. Қораптағы инелер мен түйреуіштерді есептеңдер (олардың саны жұмыс басындағыдай болуы керек).
2. Жұмыс орнын жинаңдар.

**• Желім пистолетімен жұмыс барысында**

1. Желіге қоспас бұрын алдымен пистолеттің корпусы мен бауында ақаудың жоқтығына көз жеткізіңдер.
2. Пистолеттің металл ұшынан қатып қалған желімді алып тастаңдар.
3. Қосылып тұрған пистолеттің ұшын қолмен ұстауға болмайды.
4. Пистолет қызып кетпеу үшін жұмыс кезінде, жұмыс біткен соң ток көзінен ажыратып тұрыңдар.

**• Фильц инелерімен жұмыс жасау барысында**

1. Абай болып, силикон оймақтарды пайдаланыңдар.
2. Инелерді қорапшада сақтаңдар.
3. Инемен шаншып алған жағдайда мұғалімге айтыңдар.
4. Инелердің бүтіндігіне көз жеткізіңдер. Жұмыс барысында инелердің қатты, киіз басуға арналмаған бетпен жанаспауын қадағалаңдар.
5. Жұмыс кезінде сынған инелерді мұғалімге тапсырыңдар.

**• Дербес компьютермен жұмыс жасау барысында**

жұмыс басында:

1. Дербес компьютердің жиынтығының толықтығына көз жеткізіңдер (монитор, жүйелік блок, пернетақта, тінтуір). Толық болмаған жағдайда мұғалімді хабардар етіңдер.
2. Корпустың бүтіндігін, электрсымдардың оқшауланғанын тексеріңдер.
3. Ақау шыққан жағдайда, қауіпті өрт жағдайы не өрт шыққан кезде өз беттеріңше әрекет етпеңдер, дереу мұғалімді шақырып, айтқанын істендер.
4. Дербес компьютермен жұмысты тек мұғалімнің рұқсатымен бастаңдар.

жұмыс кезінде:

1. Компьютерді желіге құрғақ қолмен қосып, ажыратыңдар.
2. Қолдарыңды, басқа заттарды компьютер блогінің артқы жағына және экранына тигізбеңдер.
3. Құрылғыға бөгде заттарды қоймаңдар.
4. Біріктірілген кабельдің сымы мен жалғағыштарын ұстамаңдар.
5. Оқыс қимыл жасамаңдар, жұмыс орнын мұғалімнің рұқсатынсыз тастамаңдар.

жұмыс соңында:

1. Құрал-жабдықты ток көзінен ажыратыңдар.
2. Жұмыс орнын ретке келтіріңдер.

## Сәндік-қолданбалы өнер

**Ақ ши** – ою-өрнексіз тоқыма ши.

**Аяққап** – ыдыс-аяқ салатын сөмке.

**Жүннен киіз басу** – соғу, басу, қарпу арқылы жүн талшықтарының ұйысуы арқылы киіз жасалатын қолөнердің ерекше техникасы.

**Есік ши** – киіз үйдің есігіндегі киізден жасалған жабындыға тігілетін өрнектелген ши тоқымасы.

**Кермеқап** – әртүрлі заттар салатын сөмке.

**Кесеқап** – кесе салынатын қалта.

**Киіз** – ақ не басқа түстерден басылған, киіз үйдің жабуына қажетті туырлық, түндіктер және шаруашылыққа қажетті бұйымдар жасалатын жұмсақ жүн.

**Орама ши немесе ораулы ши** – әр жерінен жүнмен оралатын ши тоқымасы.

**Өнертанушы** – өнер саласының маманы.

**Сандыққап** – сандық сыртына кигізілетін қап.

**Сырмақ, сырдамал** – басылған киіздің беті екі түрлі өрнек, бояумен жиектеліп, жұқа жүннің үстіне матамен сырылып жасалатын төсеніш кілем.

**Сырдақ** – киіздің үстіне алуан түсті жүн жіптермен кестеленіп тігілген төсеніш кілем.

**Тана** – әшекей, түймелік ретінде қолданылатын металдан жасалған сәндік бұйым.

**Тақыр кілем** – тоқылған түксіз кілем.

**Текемет** – жартылай дайын негізіне боялған жүннен түрлі түсті өрнек салып, шиге орап дайындалатын төсеніш киіз.

**Терме ши** – киіз үйдегі ыдыс-аяқ пен үйдің керек-жарағын, ошақ басын қоршап қоюға арналған ши.

**Төсекқап** – көрпе-көпшік сақтайтын сөмке.

**Түкті кілем** – түгі бар тоқылған кілем.

**Тұскиіз** – дайындау барысында киізге барқыттан ою жапсырып тігілетін, үй қабырғасын сәндеуге арналған киіз кілем. Бірінші оюдың фоны үшін екінші оюдың қиындысы алынады немесе керісінше.

**Фурнитура** – қандай да бір өндірістегі қосымша материалдар (мысалы, тігін бұйымын әшекейлеу кезіндегі – бисер, моншақ, қапсырма, түймелер және т.б.).

**Шабак ши** – қалқа, шымылдық ретінде қолданылған, киіз үйдің әйелдер орналасатын бөлігін (есіктің оң жағы) қалқалауға, кейде өрнекті шимен бірге кереге сыртына тұтуға қолданылған ши.

**Шайкиіз** – ыдыс-аяқ астына төсейтін бұйым.

**Шидек** – құрт кептіруге арналған ши.

**Шым ши** – беті өрнектелген ши (кейбір жерлерде «шымырау ши» деп аталады).

**Ши тоқу** – сабан, қамыс, құрақтан және т.б. тоқылған бұйым жасау.

### Дизайн және технология

**Айналдыра көктеу** – бөлшектің қайырылған шетін жөрмелеп тігіп, уақытша біріктіру.

**Айыра үтіктеу** – тігіс қосымшаларын бір жаққа жайып, сол қалпында бекіту.

**Әдіп** – былғары бұйым мен тоқыманың ойындысы мен қиықтарды өңдеу үшін қолданылатын пішім бөлшектері. Әдіппен мойын ойындысы, қолтық ойындысы мен өңірасты қиық теріс жағынан өңделеді. Әдіп әдеттегідей бұйым пішілген материалдан пішіледі.

**Бастыра үтіктеу** – тігістің қалыңдығын не бөлшектің шетін басу.

**Бастыра тігу** – бірінің үстіне бірі салынған екі не бірнеше бөлшекті біріктіру немесе әрлеу тігімі арқылы бекіту.

**Бұйымды әрлеу** – бұйымға сән беру үшін соңғы орындалатын жұмыс.

**Дефиле** – подиумның бойымен жүріп, манекеншілердің киім модельдерін көрсетуі.

**Дизайнер-модельер** – жаңа образ ойлап тауып, топтама концепциясын анықтайтын, матаның пішілуі, түсі және фактурасымен тәжірибе жасап, пішім қиып, үлгі құрастыратын маман.

**Жатқыза үтіктеу** – тігіс қосымшаларын бір жағына жатқызып, сол қалпында бекіту.

**Желімді материал** – киім дайындаған кезде қолданылатын материал (желімді өрмек – өзара біріктірілген, полиамид жібінен ретсіз орналасқан талшықты мөлдір жіңішке кенеп; дублерин – мата негізіндегі бір жағы желімді материал; флизелин – бір жағына желім жағылған тоқылмаған материал). Киім бөлшектерін желімді тәсілмен біріктіру қолмен орындалатын жұмысты мәшинемен орындауға, бұйымның сапасы мен сыртқы түрін жақсартуға мүмкіндік береді.

**Қамзол** – жеңі жоқ сырт киім.

**Көктеу** – көлемі ұқсас екі немесе бірнеше бөлшекті біріктіру.



**Қосып көктеу** – ұсақ бөлшектерді ірі бөлшектерге уақытша біріктіру.

**Қосып тігу** – өлшемдері әртүрлі бөлшектерді біріктіру.

**Модельер** – киім үлгілерін дайындайтын маман.

**Мойын ойындысы** – мойын сызығының бойымен алынған көйлек, жемпірдің ойығы.

**Ою-өрнек** – ою элементтерінің кезектесуі, қайталануы негізінде жасалатын өрнек; әртүрлі бұйымдарды (үйдің керек-жарағы, тоқыма бұйымдары, жиһаз, кітап және т.б.), сәулет ғимараты (сырты мен интерьер), пластикалық өнер туындыларын сәндеп әшекейлеу үшін қолданылады.

**Оюлы композиция** – бейнелі мазмұны, сипаты айқын, аяқталған өрнектің құрылымы.

**Пішімді әдіп** – ойынды пішінін қайталап, дәлдеп қиылған пішім.

**Тұтас пішілген жең** – бұйымның артқы және алдыңғы бойымен бірге пішілетін жең пішімі.

**Тігіске қосымша** – тігісті өңдеуге арналған, пішім бөлшектерінің қиығына қосылатын қосымша.

**Сәндеу** – көркемдеу, безендіру.

**Стильдеу** – салынатын пішінді суреті мен түсіне қарай жеңілдетіп және жинақтау.

**Сырып тігу** – өлшемдері ұқсас екі не бірнеше бөлшекті мәшинемен тігіп, біріктіру.

**Этностиль** – белгілі бір халықтың (этнос) ұлттық киім үлгілерін жаңғыртатын киім жиынтығының стилі. Жиынтық құрастыруда белгілі бір халықтың киіміне тән пішім, материал, реңк, ою-өрнек, әшекей қолданылады.

## Үй мәдениеті

**Агроинженер** – ауылшаруашылық саласында жаңа жабдық пен жүйелерді енгізіп, өңдейтін маман.

**Агроном** – ауылшаруашылық саласына жетік, өнім өсіретін маман.

**Агропанель** – солтүстік аймақтарда алуан түрлі ылғал мен жылу сүйгіш көгеніс, гүл дақылдарын өсіруге арналған мөлдір пластиктен жасалған бұйым.

**Аквапоника** – өсімдіктерге қорек ретінде тұщы су жануарларының қалдықтары қолданылатын ауылшаруашылықтағы технологиялық тәсіл.

**Будандастыру** – өсімдік не мал тұқымдарының жаңа сұрыптарын дайындауға бағытталған ғылым саласы.

**Будандастырушы** – будандастыру маманы.

**Гидропоника** – өсімдіктерді топырақсыз өсіру тәсілі. Өсімдіктің тамыры арнайы минералды заттармен байытылған ылғалды кеңістікте болады.

**Интерьер** – ғимараттың ішкі кеңістігі не ғимараттағы бөлме; бөлме ішінің жабдықталуы.

**Композиция** – пішінін айқын әрі біртұтас ету үшін құрастырылатын бұйымның ерекшелігі мен элементтерін топтастыру өнері.

**Косметолог** – косметология саласының маманы, дәрігер.

**Косметология** – адам бойындағы косметикалық ақаулардың себептері мен түрін зерттейтін, ол ақауларды білдіртпеу не жою, алдын ала емдеудің жолдары мен әдіс-тәсілін жетілдіретін медицина саласы.

**Оңтайлы** – ыңғайлы, қолайлы, белгілі бір жағдайға не мақсатқа сәйкестік.

**Өсімдік өсіруші** – өсімдік шаруашылығы саласының маманы.

**Өсімдік шаруашылығы** – тұрақты шығымын алу мақсатымен өсімдіктер мен оларды өсіру тәсілін зерттейтін ғылым саласы.

**Профилактика** – қалыпты жағдайды сақтап, нығайтуға бағытталған сақтандыру шараларының жиынтығы. Медицинада – жарақат пен аурудың алдын алу, оларды болдырмауға бағытталған шаралар кешені.

## ҚОСЫМША

### Өлшем алу тәртібі мен мақсаты

Атауы	Шартты белгілер	Өлшем алу жолы	Мақсаты
Жартылай мойын айналымы	Жма	Жетінші мойын омыртқаның тұсынан өңеш ойдымы бойымен мойынды айналдыра.	Бұйымның мойын ойындысының өлшемін анықтау.
Жартылай кеуде айналымы	Жка	Артқы бойдан жауырын сызығы деңгейіндегі шығыңқы нүктелер арқылы, алдыңғы бойдан кеуденің шығыңқы нүктелерінің бойымен.	Бұйымның өлшемін анықтау.
Жартылай бел айналымы	ЖБа	Белдің ең жіңішке жерінен.	Белдіктің ұзындығын анықтау.
Жартылай мықын айналымы	ЖМа	Бөксенің шығыңқы нүктелерінің бойымен мықынды айналдыра көлденеңінен.	Мықын өлшемі бойынша бұйымның енін анықтау.
Арқадан белге дейінгі ұзындығы	Арбұ	Жетінші мойын омыртқадан омыртқаның бойымен бел сызығына дейін.	Бел сызығын анықтау.
Бұйымның ұзындығы	Бұ	Иықтың ең жоғарғы нүктесінен омыртқаның бойымен төмен қарай бұйымның қажетті ұзындығына дейін.	Бұйымның қажетті ұзындығын анықтау.
Иық ені	Ие	Мойын негізіндегі нүктеден иықтың бойымен шеткі нүктесіне дейін.	Иықтың енін анықтау.
Иық айналымы	Иа	Қолтық ойындысы деңгейінде қолды айнала көлденеңінен.	Жеңнің енін анықтау.
Алдыңғы бойдың белге дейінгі ұзындығы	Албұ	Иықтың жоғарғы нүктесінен омырау бездерінің үстімен бел сызығына дейін.	Алдыңғы ұзындығын ең жоғарғы нүктесінен бел сызығына дейін анықтау.

**А. Ғалымбаеваның альбомынан алынған  
қазақтың ұлттық киім үлгілері**



Бойжеткеннің киімі.  
XX ғасырдың 20-жылдары.  
Ақтөбе облысы



Көйлек пен қамзол-бешпет.  
XIX ғасырдың бірінші жартысы.  
Батыс Қазақстан облысы



Бойжеткеннің киімі.  
XX ғасырдың 20-жылдары.  
Батыс Қазақстан облысы



Бойжеткеннің киімі.  
Батыс Қазақстан облысы



Бойжеткеннің киімі.  
XX ғасырдың 20-жылдары.  
Қостанай облысы



Ерлердің тоны.  
Жамбыл облысы



Шапан.  
Алматы облысы



Жігіттің киімі



Көйлек.  
XX ғасырдың басы.  
Солтүстік Қазақстан облысы



Күпі – әйелдер тоны.  
XX ғасырдың басы



Әйелдердің киімі.  
XX ғасырдың 20-жылдары.  
Оңтүстік Қазақстан облысы



Қалыңдықтың киімі.  
XX ғасырдың басы.  
Ақтөбе облысы

## ПАЙДАЛАНЫЛҒАН ӘДЕБИЕТТЕР ТІЗІМІ

1. Асанова С., Птицина А. История казахской национальной одежды и прикладного искусства. – Астана: Фолиант, 2008.
2. Джанибеков У. Эхо... По следам легенды о золотой домбре. – Алма-Ата: Өнер, 1990.
3. Қазақ халқының ұлттық киімдері. Национальная одежда казахского народа. National clothes of Kazakh people. – Алматы: Алматыкітап, 2007.
4. Маргулан А. Х. Казахское народное прикладное искусство. – Алма-Ата: Өнер, 1994.
5. Негізгі орта білім беру деңгейінің 5–9-сыныптарына арналған «Көркем еңбек» пәнінен жаңартылған мазмұндағы үлгілік оқу бағдарламасы – Астана: Ы. Алтынсарин атындағы ұлттық білім академиясы, 2016.
6. Ожегов С. И., Шведова Н. Ю. Толковый словарь русского языка: 80 000 слов и фразеологических выражений / Российская академия наук. Институт русского языка им. В. В. Виноградова. – 4-е изд., дополненное. – М.: ООО «А ТЕМП», 2010.
7. Посыпанов Г. С., Долгодворов В. Е. и др. Растениеводство. – М.: КолосС, 2007.
8. Сужикова А., Хинаят Б. Қазақ халқының ұлттық киімдері. – Алматы: Алматыкітап, 2011.
9. Шкляева С., Муратаев К. История искусств Казахстана. В 3-х т. Т. 1. – Алматы: Өнер, 2011.

## ҚОСЫМША ӘДЕБИЕТТЕР ТІЗІМІ

1. Варламова О. И. Энциклопедия натуральных средств для красоты и здоровья. – М.: Эксмо, 2013.
2. Губина В. К. Большая энциклопедия для девочек. – М.: АСТ, 2016.
3. Иващенко А. А. Қазақстанның өсімдіктер әлемі. – Алматы: Алматыкітап, 2009.
4. Кенжеахметұлы С. Қазақ халқының тұрмысы мен мәдениеті. – Алматы: Алматыкітап, 2012.
5. Корфиати А. Кройка и шитье: основные техники и приемы. – М.: АСТ, 2016.
6. Өмірбекова М. Ш. Энциклопедия. Қазақтың ою-өрнектері – Алматы: Алматыкітап, 2005.
7. Сокур В. Уютные украшения для дома своими руками. – СПб.: Питер, 2016.
8. Хакселл К. Мен және менің тігін машина. Жаңадан үйренушілерге арналған тәжірибелік құрал. – Астана: Фолиант, 2014.
9. Шинковская К. А. Войлок. Все способы валяния. – М.: АСТ-Пресс Книга, 2016.